

# ADIABOX V3 NFG 12 000

## RAFRAÎCHISSEUR PAR ÉVAPORATION

### ADIABOX V3 NFG 12 000

NF : No Fan (sans ventilateur)  
G : Gainage

Gamme de débits

#### L'ESSENTIEL

**ADIABOX V3 NFG**, c'est la solution de rafraîchissement **la plus économique** garantissant un **air sain et confortable**. Le rafraîchissement par évaporation<sup>(\*)</sup>, est un principe **100 % naturel** et **très simple**: l'air chaud passe à travers un échangeur humide et est ainsi refroidi.

**Plus l'air est chaud et sec, plus le rafraîchissement est efficace !**



*(\*) aussi appelé rafraîchissement adiabatique, climatisation naturelle et écologique ou encore bioclimatisation*

#### LES +

- **DES ÉCONOMIES D'ÉNERGIE :**  
une **consommation en eau réduite** et une **consommation électrique négligeable** par rapport à un système mécanique équipé d'une batterie d'eau froide.
- **UN ENTRETIEN SIMPLE :** peu de pièces en mouvement, **un entretien annuel** est suffisant (pour l'hivernage des appareils).
- **UNE EMPREINTE ÉCOLOGIQUE LIMITÉE :**  
**aucun gaz réfrigérant** donc **aucune pollution**, une **consommation d'eau optimisée** avec une possible récupération des eaux de pluie.
- **AUCUN RISQUE DE LÉGIONELLOSE :**  
aucune microgoutelette n'est entraînée dans le flux d'air.

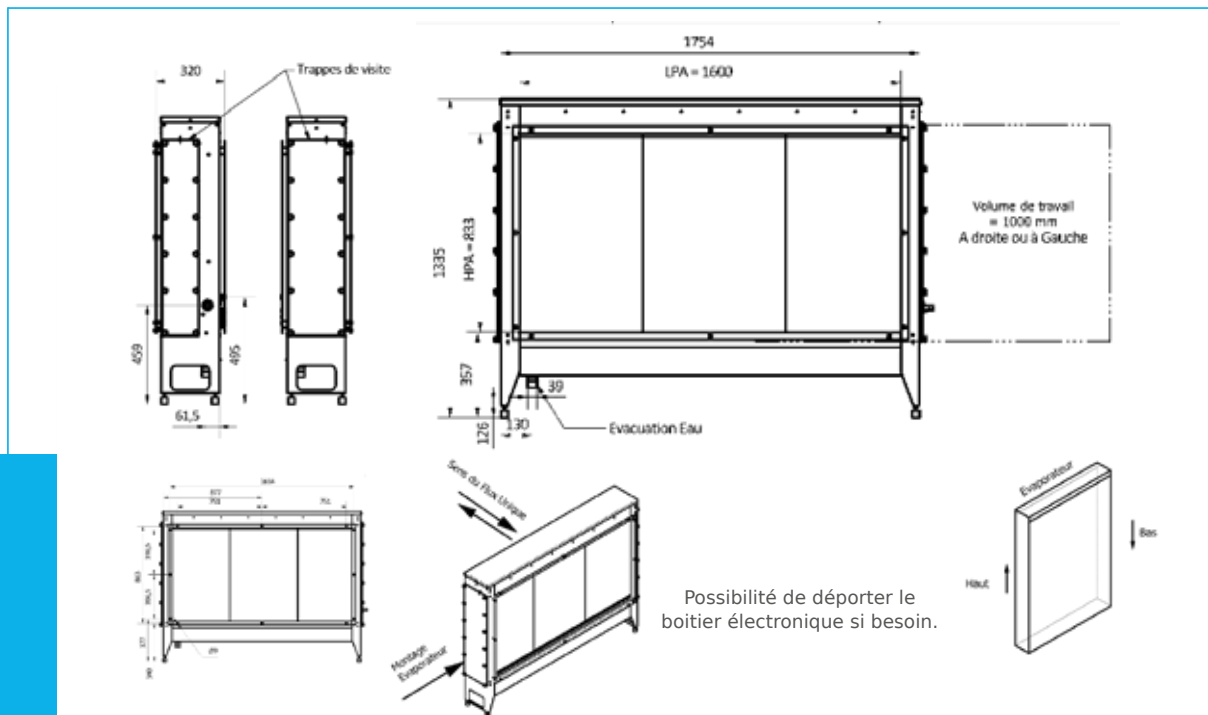

## ADIABOX V3 NFG 12 000

### DESCRIPTION

Lorsque de l'air chaud entre en contact avec de l'eau, il en provoque l'évaporation. L'énergie nécessaire à l'évaporation de l'eau étant extraite de l'air, celui-ci se refroidit. Pour reproduire ce principe totalement naturel, on fait tout simplement passer de l'air chaud dans un échangeur humide.

- **Les rafraîchisseurs d'air sont simples, donc peu sujets aux pannes.** Ils ne comportent ni compresseur, ni circuit frigorifique à haute pression ; seules une pompe de circulation, une électrovanne d'arrivée d'eau et une vanne de vidange en assurent le fonctionnement.

- **Un air frais quelle que soit la température de l'air extérieur**

L'humidité relative (HR) baisse lorsque la température augmente. Une efficacité qui augmente avec la température : le rafraîchissement est donc maximal au moment où la température est la plus élevée.

### GAMME ADIABOX NFG

ADIABOX NFG existe aussi pour différents débits d'air maxi :

- ADIABOX V3 NFG 1 000
- ADIABOX V3 NFG 3 500
- ADIABOX V3 NFG 6 000
- ADIABOX V3 NFG 6 000C
- ADIABOX V3 NFG 9 000
- ADIABOX V3 NFG 20 000
- ADIABOX V3 NFG 30 000

**MATÉRIAU** • ALUMINIUM (structure + visserie)

**ÉCHANGEURS** • MUNTERS CELDEK® 5090, ép : 100 mm  
Protection échangeur : moustiquaire métallique (en option)

**DÉBIT D'AIR MAXIMUM** • 12 000 m<sup>3</sup>/h

**ALIMENTATION ÉLECTRIQUE** • 230 VAC

**RACCORDEMENT ÉLECTRIQUE** • 3G (1,5 mm<sup>2</sup>)

**ALIMENTATION EN EAU** • 1/2" femelle à visser

**RACCORDEMENT VIDANGE** • DN32 mâle à visser

**ARRIVÉE D'EAU** • protection : crépine intégrée 0,5 mm  
électrovanne : laiton 1/2" à commande assistée

**ÉLECTROVANNE DE VIDANGE** • corps polypropylène  
fermeture par piston

**FILTRATION D'AIR** (en option)

### TEMPÉRATURES DE SOUFLAGE (efficacité de l'échangeur : 85 %)

HR EXT.	TEMPÉRATURE AIR à l'entrée de l'ADIABOX® (°C)					
	20	25	30	35	40	45
TEMPÉRATURE AIR au SOUFLAGE (°C)						
10 %	9,3	12,4	15,6	18,6	21,6	24,7
20 %	10,7	14,3	17,8	21,2	24,7	28,3
30 %	12,1	15,9	19,7	23,5	27,4	31,4
40 %	13,5	17,4	21,5	25,7	29,8	34,0
50 %	14,6	19,0	23,2	27,5	31,9	36,4
60 %	15,8	20,2	24,7	29,3	33,9	38,5
70 %	16,9	21,5	26,2	30,8	35,6	40,3
80 %	18,0	22,7	27,5	32,3	37,2	41,9

HR : humidité relative

# ADIABOX V3 NFG

12 000

Exemple d'un module adiabatique sur reprise d'une centrale double-flux



## GESTION DE L'EAU INTELLIGENTE



1 flotteur équipé de 4 contacts :

- Surveillance du système de remplissage
- Surveillance du système de vidange
- Détection du trop plein de la cuve
- Auto diagnostic du flotteur
- Calcul des cycles de remplissage pour la déconcentration en minéraux

Les flotteurs mesurent en permanence la quantité d'eau évaporée, ce qui permet le **déclenchement automatique de cycles de déconcentration en minéraux** (la fréquence des cycles est déterminée en fonction de la qualité de l'eau et est ajustée lors de la mise en service).

## RÉGULATION

Chaque unité est équipée d'un régulateur permettant :

- La mise en marche automatique de la pompe de circulation (*maintien d'une température de consigne*)
- La possibilité de raccorder une sonde d'hygrométrie extérieure (*en option*) : arrêt du refroidissement adiabatique lorsque l'hygrométrie extérieure est élevée
- La possibilité de raccorder une sonde d'hygrométrie intérieure de limite haute (*en option*) : maintien de l'humidité relative du bâtiment en-dessous d'un certain seuil
- La possibilité d'asservir tout moteur ou servomoteur au fonctionnement des appareils
- La possibilité d'asservir le rafraîchisseur à un autre système (*contact sec*)
- La possibilité de piloter le chauffage à partir de l'automate (*programmation de l'automate personnalisable pour certaines applications - en option*)
- La communication avec une GTC (Modbus)

## PERTE DE CHARGE DU CAISSON

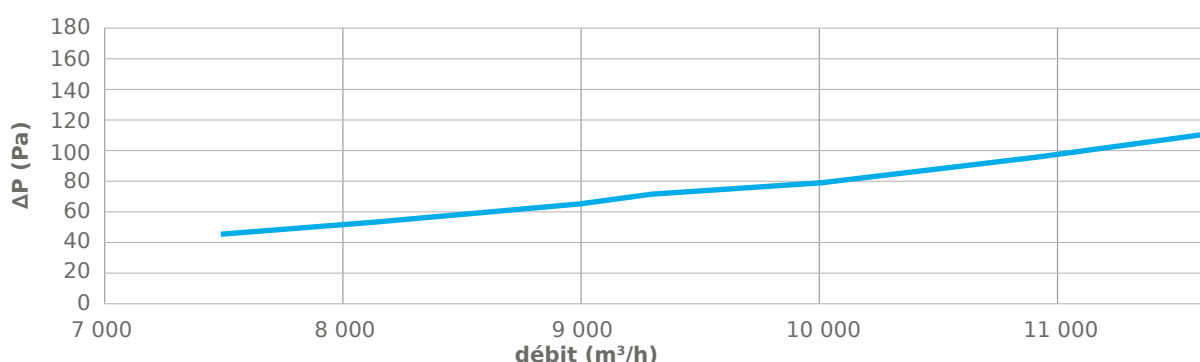

La température de l'air soufflé par une Centrale de Traitement d'Air (CTA) double flux sera, en été, **supérieure à la température de l'air extrait**, y compris avec une surventilation nocturne (*de plus coûteuse*) ou dans le cadre d'un bâtiment basse consommation.

## LE BÂTIMENT SE RÉCHAUFFE EN ÉTÉ !

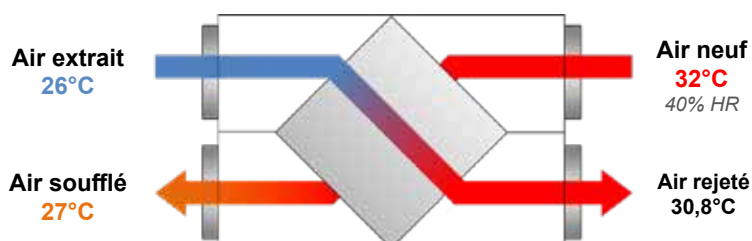

## POSSIBILITÉS DE MISE EN OEUVRE

### L'ADIABOX NFG peut-être raccordée sur la prise d'air neuf de la CTA ...

Une ADIABOX NFG, équipée de sondes de température et d'hygrométrie (*équipement optionnel*) communique avec la CTA via son automate programmable (GTC/GTB).

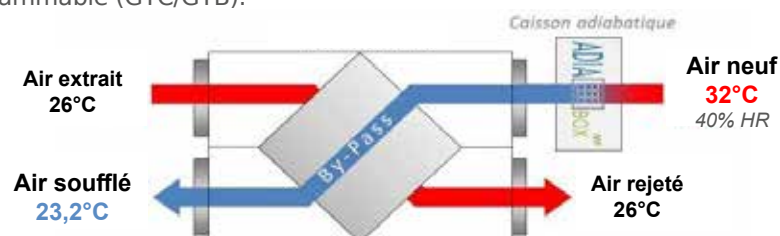

### + SIMPLICITÉ D'INSTALLATION

### ... ou raccordée sur l'air extrait de la CTA (rendement échangeur CTA : 80 %)

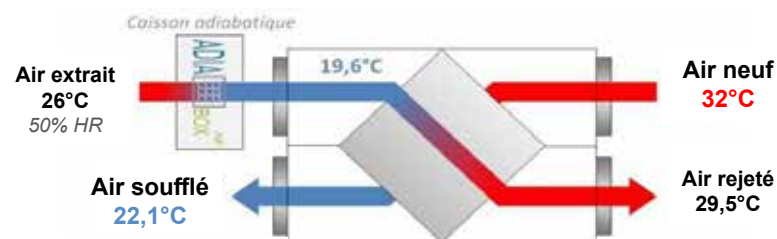

### + PAS D'APPORT D'HUMIDITÉ DANS L'AIR SOUFLÉ

### ... ou encore raccordée sur l'air extrait et l'air soufflé de la CTA ! (rendement échangeur CTA : 80 %)

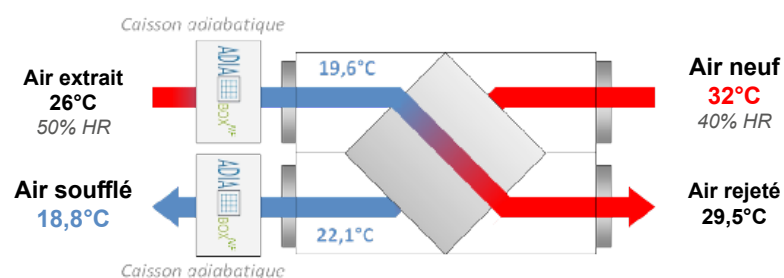

### + T° DE L'AIR SOUFLÉ LA PLUS FRAÎCHE POSSIBLE

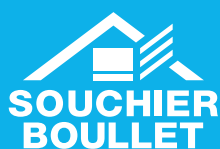

PARC SEGRO-42 RUE DE LAMIRAULT  
77090 COLLEGIEN  
FRANCE

T. + 33 (0)1 60 37 79 50

WWW.SOUCHIER-BOULLET.COM



SOUCHIER - BOULLET se réserve, en fonction des connaissances et des techniques, de modifier sans préavis la composition et les conditions d'utilisation de ses matériaux. Photos et illustrations non contractuelles.

dernière mise à jour : Février 2026

UNE SOCIÉTÉ  
adexsi