



SADAP

Août 2024



SOMMAIRE

1. AVERTISSEMENT.	3
1.1. GENERALITES.	3
1.2. REGLES DE BASES.	3
1.3. GARANTIE.	3
1.4. RESERVE.	3
2. PRESENTATION DU COFFRET.	4
2.1. DESCRIPTION DU COFFRET.	4
2.2. SYNOPTIQUE D'UNE INSTALLATION.	4
2.3. CARACTERISTIQUES DU COFFRET.	5
2.4. REPERAGE DES CONNECTEURS.	5
2.5. IDENTIFICATION DES CONNECTEURS.	6
2.6. SYNOPTIQUE DE RACCORDEMENT.	6
2.7. VISUALISATIONS DISPONIBLES EN FACE AVANT.	7
2.8. VISUALISATIONS DISPONIBLES SUR LA CARTE.	7
2.9. COMMANDES DISPONIBLES SUR LA CARTE.	7
3. ETAPES DE MISE EN SERVICE.	8
4. INSTALLATION DU COFFRET.	9
4.1. FIXATION.	9
4.2. OUVERTURE DU COFFRET.	9
4.3. REMISE EN PLACE DE LA FACE AVANT.	9
4.4. CONFIGURATION COFFRET.	10
5. RACCORDEMENT.	11
5.1. SORTIE EXUTOIRE.	11
5.2. SECTEUR.	13
5.3. BATTERIES.	14
5.4. ORGANE DE SECURITE A MANIPULER :	15
5.5. ENTREE CMSI/SDAD/DCS/DAC.	17
5.6. REARMEMENT.	18
5.7. COMMANDE AERATION.	20
5.8. SONDE DE PLUIE ET VENT.	21
5.9. REPORTS D'ALARME.	22
6. ESSAIS.	23
6.1. INITIALISATION DU COFFRET :	23
6.2. ESSAI EXUTOIRES.	25
6.3. ESSAI DE FONCTIONNEMENT EN MODE INCENDIE.	26
6.4. ESSAI DE FONCTIONNEMENT EN MODE AERATION.	28
6.5. ESSAI SONDE DE PLUIE.	30
7. IDENTIFICATION DES DEFAUTS.	31
7.1. VISUALISATIONS DISPONIBLES EN FACE AVANT.	31
7.2. VISUALISATIONS DISPONIBLES SUR LA CARTE.	31
8. MAINTENANCE :	32
8.1. MAINTENANCE PREVENTIVE ANNUELLE :	32
8.2. MAINTENANCE TOUS LES 4 ANS :	33

1. AVERTISSEMENT.

1.1. GENERALITES.

- Il est de la responsabilité de l'installateur de vérifier que les personnes réalisant l'installation et la mise en service de ce matériel possèdent toutes les habilitations nécessaires.
- Les opérations d'installation, de mise en service et d'entretien des coffrets SADAP doivent être réalisées uniquement par du personnel formé à cet effet.

1.

1.2. REGLES DE BASES.

- Le raccordement électrique doit être réalisé en conformité avec la réglementation électrique en vigueur.
- **Le coffret doit être monté en position verticale, sorties PE sur la partie inférieure du coffret**
- Le coffret sera implanté de façon rigide dans un emplacement permettant :
 - Un accès aisé pour les travaux d'entretien
 - Une ventilation naturelle du coffret
- Toute intervention sur le coffret devra se faire en l'absence de secteur. Seules les opérations sur la ligne de commande des exutoires peuvent être effectuées sous tension en respectant les prescriptions du constructeur.

1.3. GARANTIE.

- Le produit est garanti dans les limites définies dans nos conditions générales de vente et de livraison.
- La garantie ne couvre pas :
 - Tout problème lié au non-respect des prescriptions d'installation de ce manuel.
 - Les dégâts liés à une utilisation non conforme.
 - Toute modification ou réparation n'étant pas réalisée par le fabricant.
 - Les dégradations d'origine extérieure :
 - Accident
 - défaut d'alimentation
 - perturbations météorologiques
 - etc. ...
 - L'usure anormale du matériel.
 - Les défauts d'entretien.

1.4. RESERVE.

Toutes les informations techniques présentées dans ce manuel sont données à titre informatif.

La réglementation incendie étant sujette à évolution, il convient à l'installateur de vérifier la conformité de son installation en fonction des dernières mises à jour.

2. PRESENTATION DU COFFRET.

2.1. DESCRIPTION DU COFFRET.

- La famille des Systèmes Adressable de Désenfumage et d'Aération Programmable SOUCHIER (SADAP) est la nouvelle génération de coffrets DAC Souchier.
- Très souple d'utilisation, ce système s'adapte à tout type de configuration et se prête aisément à toute modification ou évolution.
- Boîtier PVC couleur Gris. Sorties de câble par presse étoupe en partie inférieure du coffret.
- Equipement d'Alimentation en Energie de Sécurité (E.A.E.S) avec batteries et chargeur secteur. Autonomie : 72 heures suivies d'un cycle de désenfumage. Dispositif anti-décharge profonde. Protection contre les inversions de polarité des batteries.
- Sortie 24VCC : 3A pour 09003-2 et sortie 10A pour 09010-2.
- Protection électronique contre les courts-circuits.
- L'utilisation de connecteurs à vis débrochable permet un raccordement aisé de l'ensemble.
- Conception programmable permettant une grande souplesse d'utilisation en mode aération de confort.
- Un dispositif de contrôle intégré permet une identification rapide des défauts survenus sur l'installation et une mémoire interne permet d'obtenir l'historique des derniers événements apparus.
- Conforme aux normes NF S 61938 pour les DCM/DAC et NF EN 12101-10 pour les E.A.E.S intégrées aux DCM/DAC, conçu en accord avec la prEN 12101-9, ce produit est à la pointe des homologations actuelles pour ce type de matériel.

2.2. SYNOPTIQUE D'UNE INSTALLATION.

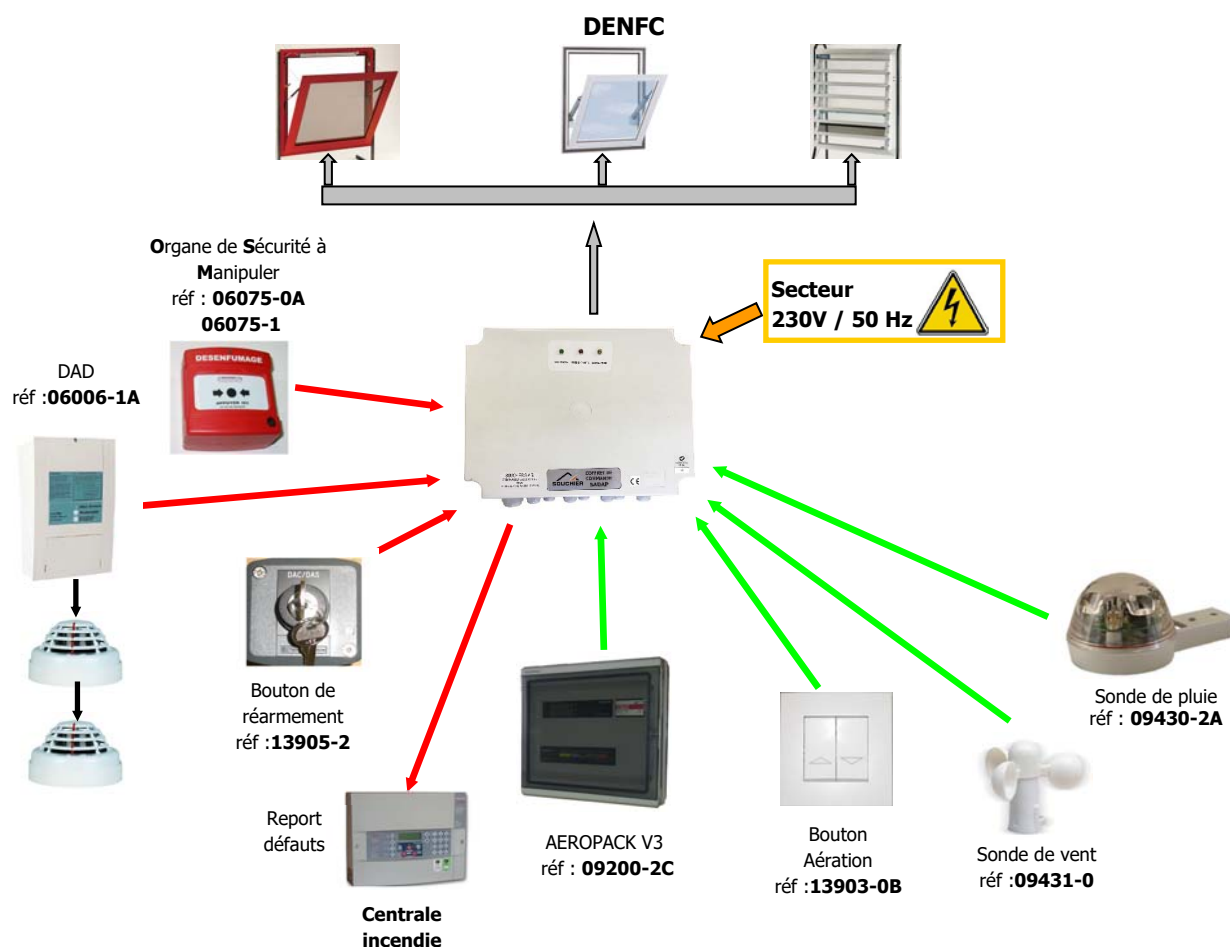

2.3. CARACTERISTIQUES DU COFFRET.

	09003-2	09010-2
• ELECTRIQUES		
Tension d'alimentation :	230 Vcc (+20% / -15%)	230 Vcc (+20% / -15%)
Consommation :	75 VA	250 VA
Sortie de télécommande	24 Vcc (-10% / + 20%)	24 Vcc (-10% / + 20%)
Taux d'ondulation	5% de 24V	5% de 24V
Fréquence de commutation	102 kHz	102 kHz
Courant de sortie :	3 A	10 A
Durée de la commande :	2 mn	2mn
Fusible :		
Sortie 24 Vcc / F2	5A	15A
Batteries / F1	15A	30A
Consommation en veille :	40 mA	40 mA
Batteries :	2 x 12V / 5Ah	2 x 12V / 5Ah
Autonomie :	72 Heures	72 Heures
Entrée de télécommandes :		
Tension :	De 20,4 Vcc à 57,6 Vcc	De 20,4 Vcc à 57,6 Vcc
Puissance :	< 1W	< 1W
Indice de protection	IP 42	
Classe environnementale :	1	
Classe fonctionnelle	A	
• MECANIQUES		
Dimensions :	310 x 230 x 200 mm	
Poids :	7,5 Kg	

2.3

2.4. REPERAGE DES CONNECTEURS.

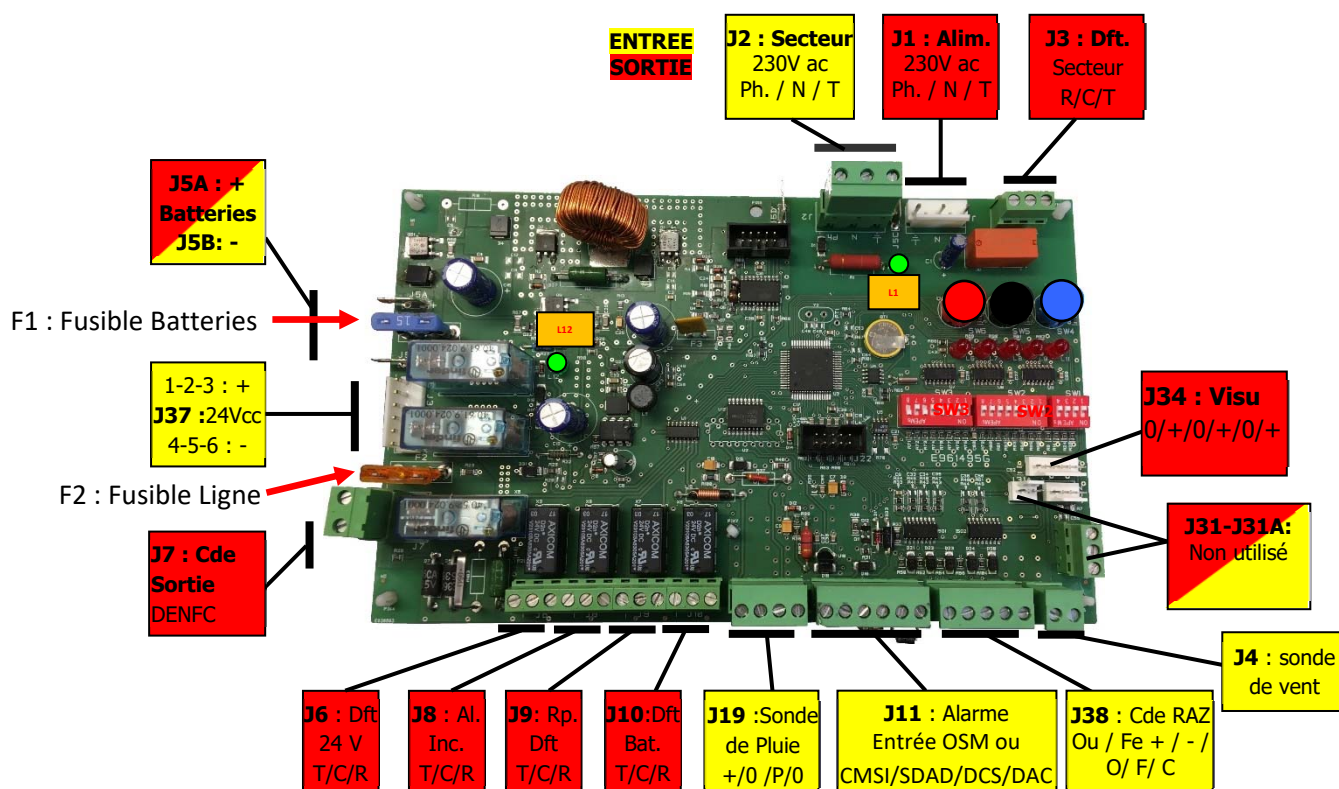

2.5. IDENTIFICATION DES CONNECTEURS.

Rep	E/S	Désignation	N°	Identification
J2	E	Secteur	1	Terre
			2	Neutre
			3	Phase
J3	S	Défaut secteur	1	Contact Travail
			2	Commun
			3	Contact Repos
J4	E	Sonde de vent	1	Info vent
			2	0v vent
J5	E/S	Liaison batteries	A	+ batteries
			B	- batteries
J6	S	Défaut 24V	1	Contact Travail
			3	Commun
			3	Contact Repos
J7	S	Commande Exutoires	1	
			2	
J8	S	Report alarme incendie	1	Contact Travail
			2	Commun
			3	Contact Repos
J9	S	Synthèse défaut	1	Contact Travail
			2	Commun
			3	Contact Repos
J10	S	Défaut batteries	1	Contact Travail
			2	Commun
			3	Contact Repos

Rep	E/S	Désignation	N°	Identification
J11	E	Entrées alarmes	1	+ DI
			2	- DI
			3	NU
			4	NU
			5	- OSM
			6	+OSM
J19	E	Sonde de pluie	1	Non utilisée
			2	Non utilisée
			3	Info pluie
			4	0v pluie
J31		Non utilisé	1	
			2	
			3	
J38	E	Commandes manuelles	1	+ RAZ Alarme
			2	0v RAZ Alarme
			3	Ouverture
			4	Fermeture
			5	0v

2.5

2.6. SYNOPTIQUE DE RACCORDEMENT.

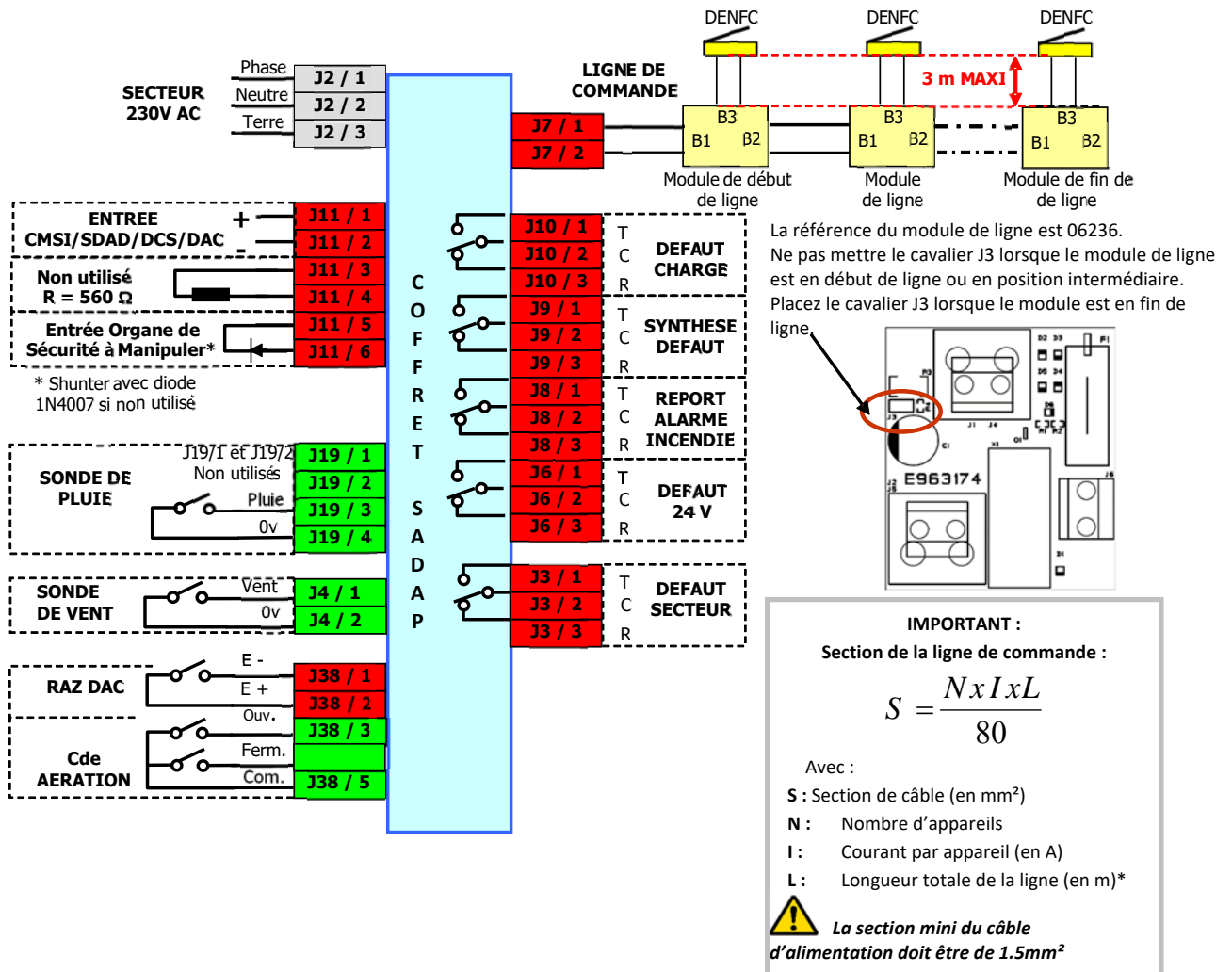

2.7. VISUALISATIONS DISPONIBLES EN FACE AVANT.

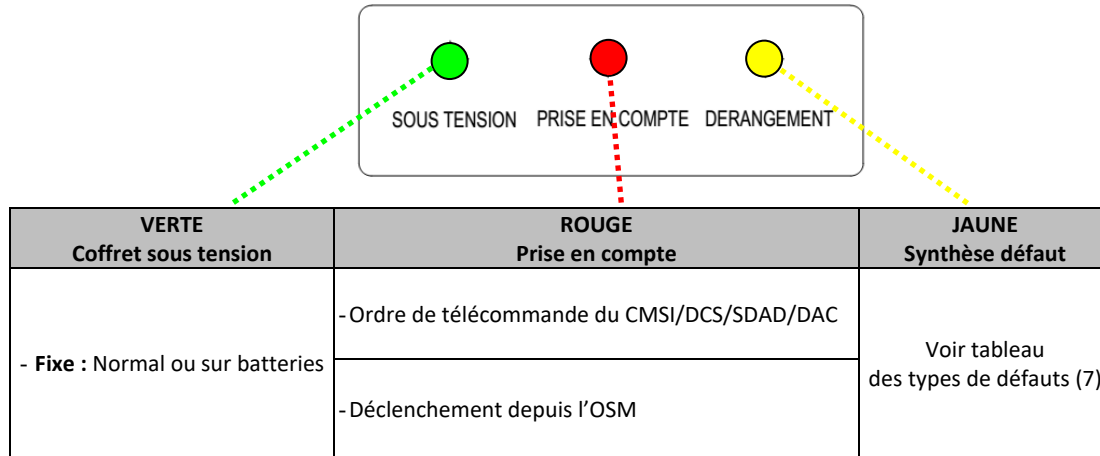

2.7

2.8. VISUALISATIONS DISPONIBLES SUR LA CARTE.

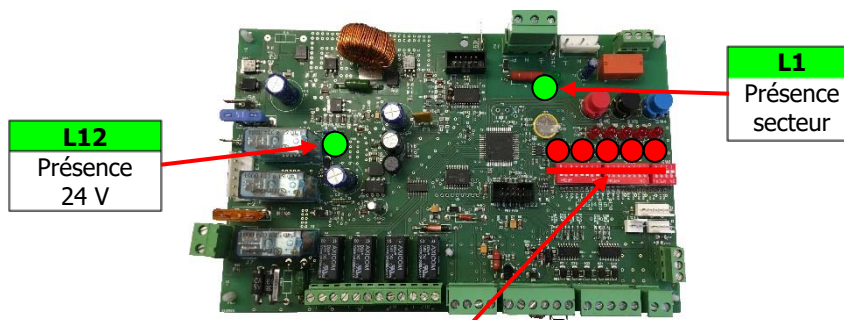

L6	L7	L8	L9	L11
Recopie défaut	24 V en sortie	Sens de marche	Alarme incendie	Défaut batteries

2.9. COMMANDES DISPONIBLES SUR LA CARTE.

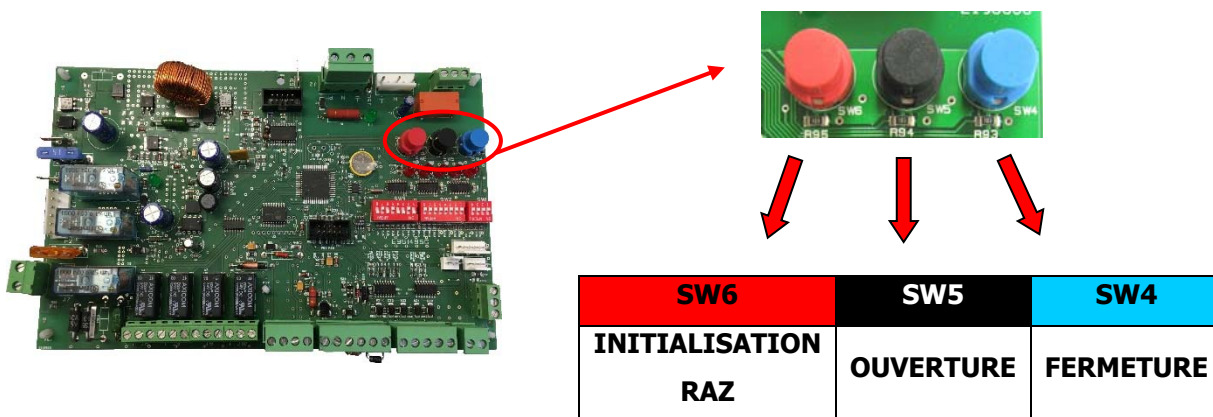

3. ETAPES DE MISE EN SERVICE.

	ETAPE	DESIGNATION	Commentaire
DANS TOUS LES CAS	1	Pose du coffret	Voir §4
		⇓	
	2	Raccordement exutoires	Voir § 5.1
		⇓	
	3	Raccordement alimentation	Voir § 5.2 et 5.3
		⇓	
	4	Essais Exutoires	Voir § 6.2
		⇓	
	5	Coupure alimentation	Coupure Secteur + J5A
	⇓		
6	Raccordement déclenchement Incendie	Voir § 5.4 et 5.5	
	⇓		
7	Essai incendie	Voir § 6.3	
	⇓		
8	Coupure alimentation	Coupure Secteur + J5A	
	⇓		
9	Raccordement Réarmement	Voir § 5.6	
	⇓		
OPTION	10	Raccordement commande aération	Voir § 5.7
		⇓	
	11	Essai aération	Voir § 6.4
		⇓	
	12	Coupure alimentation	Coupure Secteur + J5A
		⇓	
	13	Raccordement Sonde de pluie et vent	Voir § 5.8
		⇓	
14	Essai sonde de pluie et vent	Voir § 5.8	
	⇓		
15	Coupure alimentation	Coupure Secteur + J5A	

3.

4. INSTALLATION DU COFFRET.

4.1. FIXATION.

- Fixer le coffret **verticalement** (de manière non incliné soit 0° par rapport à la verticale) avec les presses étoupes dirigés vers le bas (**Sorties PE vers le bas**). Fixation par vis de diamètre max 6,5 mm
- **Ne pas obstruer les orifices de ventilation** et placer le coffret dans un emplacement avec ventilation naturelle suivant le plan de fixation ci-contre :
- Les pattes de fixation situées en dessous et au dessus de coffret permettent une circulation de l'air entre le support et le coffret. **Ces pattes ne doivent en aucun cas être démontées.**

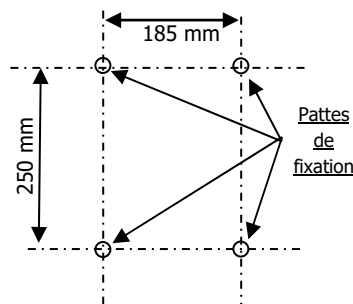

ATTENTION :

Le non respect de ces spécifications entraîne l'annulation de la garantie du matériel.

4.2. OUVERTURE DU COFFRET.

Pour le raccordement des Entrées/Sorties, démonter complètement la face avant du coffret en prenant soin de débrancher connecteur J34 (2 vis de verrouillage A et 2 vis B).

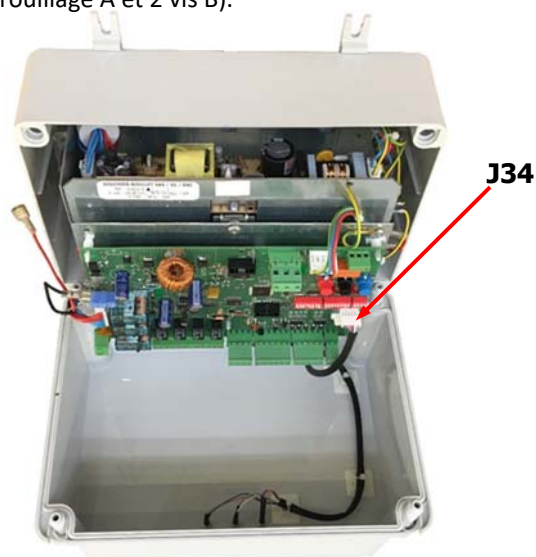

Attention : déconnecter le connecteur J34 qui assure le raccordement des LEDs de face avant.

Nota : En exploitation, dévisser complètement les vis A et partiellement les vis B pour les utiliser comme charnière.

4.3. REMISE EN PLACE DE LA FACE AVANT.

- Fixer la face avant par les articulations basses (Vis B) et raccorder le connecteur J34.
- Fermer la face avant et verrouiller les vis de fermetures hautes (Vis A) et basses (Vis B).

4.4. CONFIGURATION COFFRET

4.4.1. Configuration de SW3.

Le switch SW3 permet de configurer le fonctionnement du coffret suivant le tableau ci-dessous :

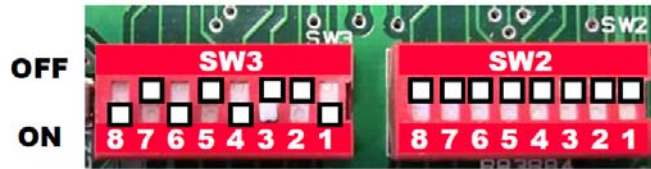

N°	Position ON	Position OFF
1	Position en mode d'exploitation normale	Pour le test des Leds
2	Entrée CMSI en mode Rupture	Entrée CMSI en mode Emission
3	Entrée « Réarmement » : RAZ alarme	Entrée « Réarmement » : RAZ alarme + Fermeture
4	Commande aération impulsioonelle	Commande aération maintenue
5	Affichage défaut	Position en mode d'exploitation normale
6	Sortie commande temporisée (2mn)	RESERVE
7	RESERVE	Sortie de commande « Emission »
8	Déclencheur manuel à « Rupture »	RESERVE

CONFIGURATION DE LIVRAISON CONFORME NF

REMARQUE :

La configuration de livraison permet le fonctionnement du coffret sans autre raccordement extérieur.
Ne modifier cette configuration que si cela est nécessaire.

4.4.2. Vérification de la présence de la résistance et de la diode sur J11.

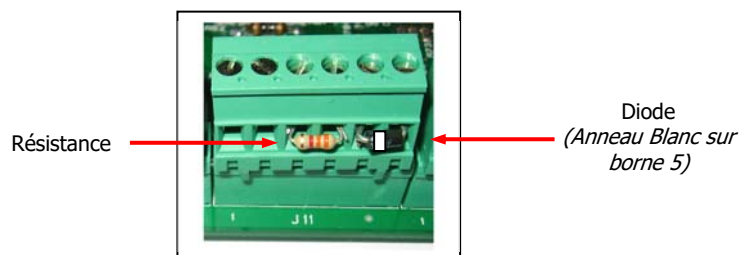

5. RACCORDEMENT.

Note préliminaire : les passages de câbles en partie supérieure du SADAP doivent impérativement être réalisé avec mise en place de presse-étoupe : ref 924-124 (Pg11) – 7 emplacements disponibles – et ref 924-457 (Pg21) – 1 emplacement disponible.

5.1. SORTIE EXUTOIRE.

Connecteur J7.

	J7	Ouv.	Ferm.	J7
Ligne de commande DENFC	1	-	+	←
	2	+	-	

C'est la polarité de la tension de sortie qui définit l'ouverture ou la fermeture.

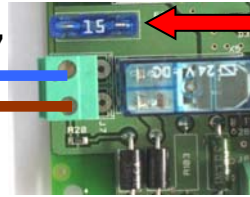

Fusible de ligne F2 :
09003-2 : 10A
09010-2 : 15A

5.1.1. Caractéristiques.

- Tension de sortie : 24 Vcc +/- 5%
- Courant de sortie Maxi : **09003-2 : 3 A**
09010-2 : 10 A
- Protection contre les surintensités.
- Surveillance de la ligne en mode émission (continuité et court-circuit)
- Section admissible du connecteur J7 : 4 mm².
- Différentes configurations sont possibles avec SW3.6 et SW3.7:

SW3	Position ON	Position OFF
6	Sortie temporisée (2mn)	RESERVE
7	Sortie commande « Rupture »	Sortie commande « Emission »

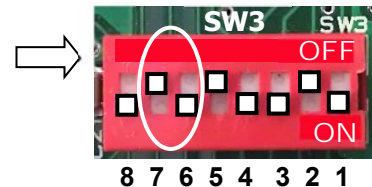

CONFIGURATION DE LIVRAISON CONFORME NF

5.1

5.1.2. Contrôle de ligne.

En configuration de sortie en mode « Emission », la norme impose le contrôle des lignes de commande. Pour répondre à cette demande, avec les coffrets SADAP, il est nécessaire :

- De câbler les appareils en cascade (l'alimentation du dernier appareil passe par le premier).
- D'intégrer dans la ligne de commande des modules de lignes suivant le schéma ci-dessous :

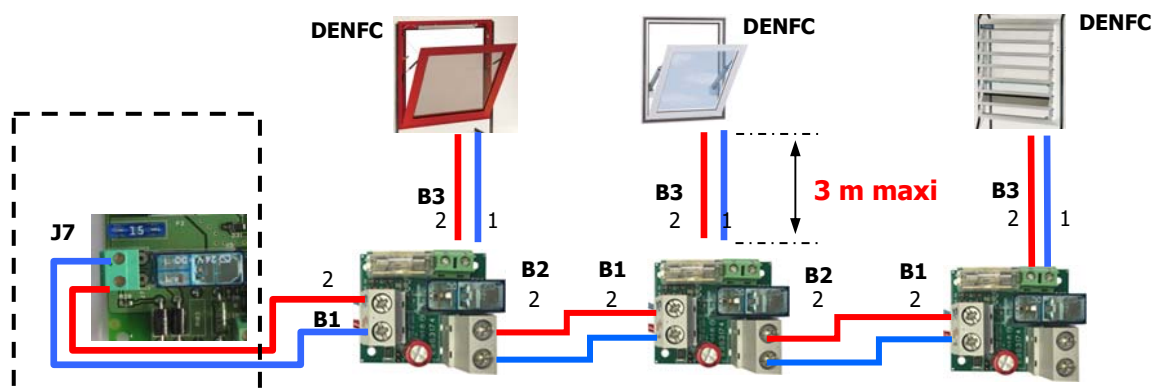

La référence du module de ligne est 06236.

Ne pas mettre le cavalier J3 lorsque le module de ligne est en début de ligne ou en position intermédiaire. Placez le cavalier J3 lorsque le module est en fin de ligne.

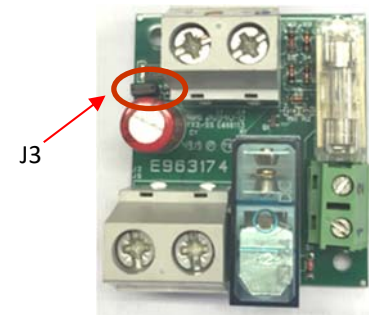

5.1.3. Section de la ligne de commande.

- Attention à la section des câbles de la ligne de commande. Dans tous les cas, appliquer la formule :

$S = L \times I / 80$	Avec : S : Section de la ligne en mm ² . L : Longueur totale de la ligne (du coffret au dernier appareil). I : Courant total consommé sur la ligne.
-----------------------	--------------------------------------------------------------------------------------------------------------------------------------------------------------------------------------------------

Nota : pour des raisons pratiques, éviter des lignes de commandes :

- ⇒ de plus de 100m.
- ⇒ D'une section supérieure à 16 mm².
- ⇒ Section minimum : 1.5mm² en fil rigide / 1 mm² en multibrin

Le tableau ci-dessous permet de connaître rapidement la section d'une ligne de commande en connaissant sa longueur et le courant qui la traverse :

I en A \ L en m	1	2	3	4	5	6	7	8	9	10
10	1,5	1,5	1,5	1,5	1,5	1,5	1,5	1,5	1,5	1,5
20	1,5	1,5	1,5	1,5	1,5	1,5	2,5	2,5	2,5	2,5
30	1,5	1,5	1,5	1,5	2,5	2,5	4	4	4	4
40	1,5	1,5	1,5	2,5	2,5	4	4	4	6	6
50	1,5	1,5	2,5	2,5	4	4	6	6	6	10
60	1,5	1,5	2,5	4	4	6	6	6	10	10
70	1,5	2,5	2,5	4	4	6	6	10	10	10
80	1,5	2,5	4	4	6	6	10	10	10	10
90	1,5	2,5	4	6	6	10	10	10	10	
100	1,5	2,5	4	6	6	10	10	10		

- Si la section est **inférieure ou égale à 4mm²**, il est possible de se raccorder directement sur le connecteur J7.
- Si la section est **supérieure à 4mm²**, vous devez utiliser une borne de raccordement intermédiaire :

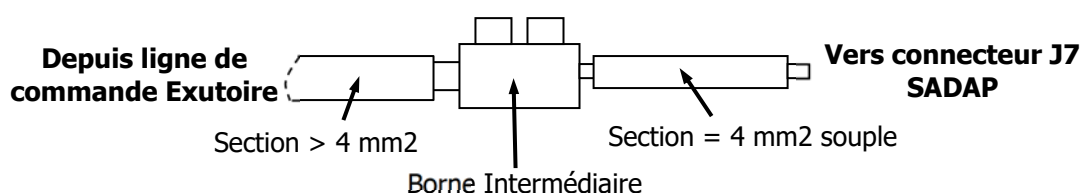

NOTA : Si la ligne de commande est réalisée en fil rigide, pour plus de souplesse d'utilisation, il est conseillé d'utiliser une borne intermédiaire pour un raccordement en fil souple sur J7.

- Nature du câble : extrait de la norme NF S 61932 (Juillet 2015).

Les lignes de télécommande par émission de courant ainsi que les lignes de contrôle doivent être réalisées, soit en câbles de la catégorie CR1 (au sens de la norme NF C 32-070), soit en câbles de la catégorie C2 (au sens de la norme NF C 32-070) placés dans des cheminements techniques protégés. Toutefois, elles peuvent être réalisées en câbles de la catégorie C2 et sans protection contre l'incendie dès qu'elles pénètrent dans la zone de mise en sécurité (ZS) correspondant aux DAS qu'elles desservent.

Les lignes de télécommande par rupture de courant doivent être réalisées, au minimum, en câbles de la catégorie C2 (au sens de la norme NF C 32-070).

5.2. SECTEUR.

5.2.1. Connecteur J2.

- Connecteur à vis débrochable permettant le raccordement du secteur.

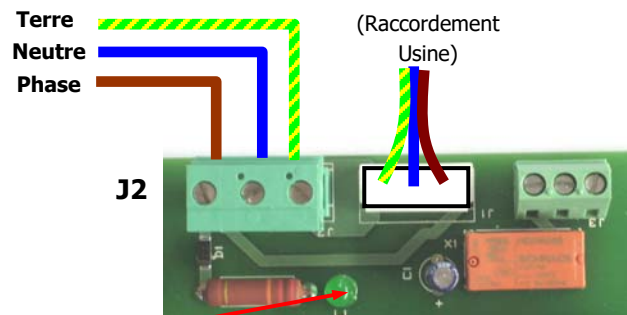

- Voyant de « **Présence secteur** » L1
- Alimentation provenant d'une dérivation du tableau général basse tension du bâtiment.
- Protection par un disjoncteur 10A courbe « C »
- Section du câble :

L < 10 m :	Section = 1,5 mm ²
L > 10 m :	Section = 2,5 mm ²

5.2.2. Caractéristiques.

- Plage de tension d'entrée : De 195 à 280 Vac
- Puissance :

Version 3A :	75 VA
Version 10A :	250 VA

Pour assurer une bonne tenue du câble et garantir le débrochage du connecteur en cas de remplacement des batteries, attacher le câble secteur sur le châssis du coffret à l'aide des colliers prédisposés sur celui-ci. (Voir photo ci-dessous).

ATTENTION :
LE CONNECTEUR SECTEUR NE DOIT ÊTRE MIS EN PLACE QU'EN FIN DE RACCORDEMENT.

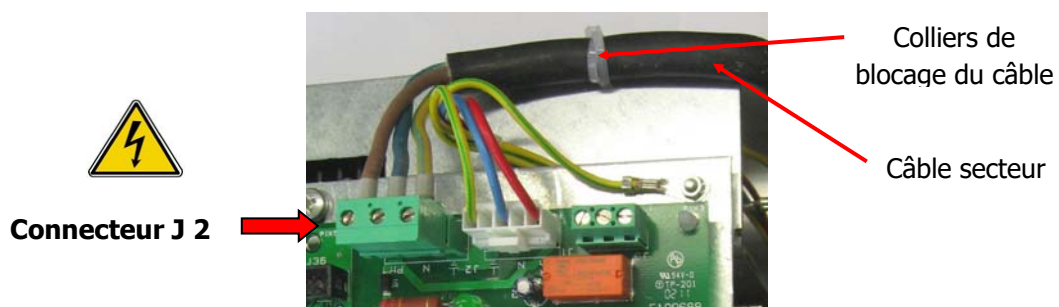

5.3. BATTERIES.

5.3.1. Connecteur J5.

- Liaison par cosses faston.

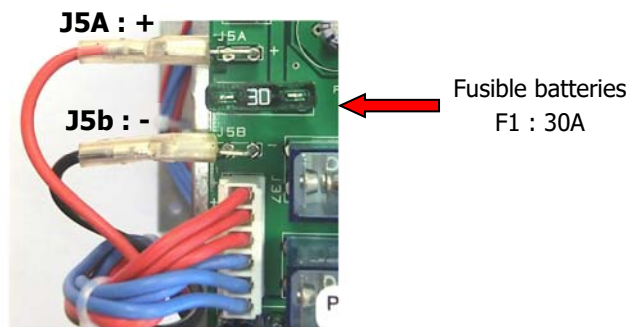

5.3.2. Caractéristiques.

- Tension : 2 batteries de 12V
- Capacité : 5 AH
- Type : Batteries au plomb
- Protection contre les inversions de polarités.

5.3

5.3.3. Surveillance des batteries.

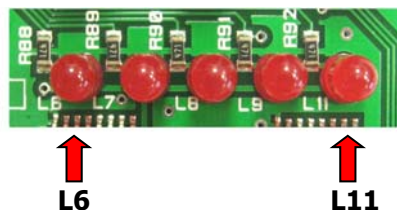

- Le voyant L11 recopie en instantané un défaut de batteries : absence, court-circuit, inversion, défaut de charge.
- Pour ne pas transmettre d'informations erronées, **le défaut signalé par L11 n'est validé comme défaut coffret qu'après une temporisation de 5 mn (allumage de L6 + Led défaut de face avant).**
- Une fois pris en compte par le coffret, **la disparition d'un défaut batterie (L6) est également temporisée de la même façon (L11).**

5.3.4. Maintenance.

- Remplacement des batteries tous les 4 ans (Voir § 8.2)

5.4. ORGANE DE SECURITE A MANIPULER :

5.4.1. Connecteur J11.

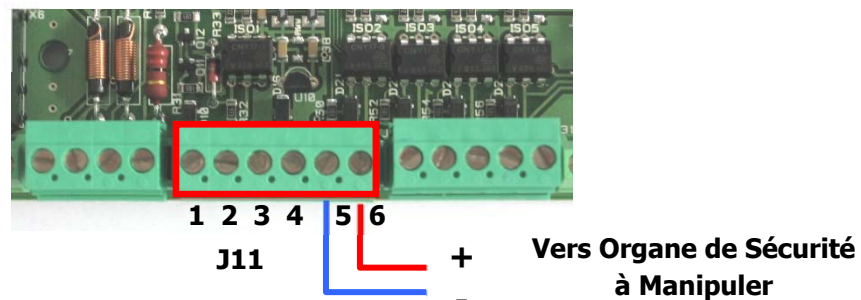

Il est impératif de placer la ferrite sur cette ligne de commande, en prenant soin de la placer au plus près du bornier et en s'assurant que le câble fait deux tours dans cette dernière :

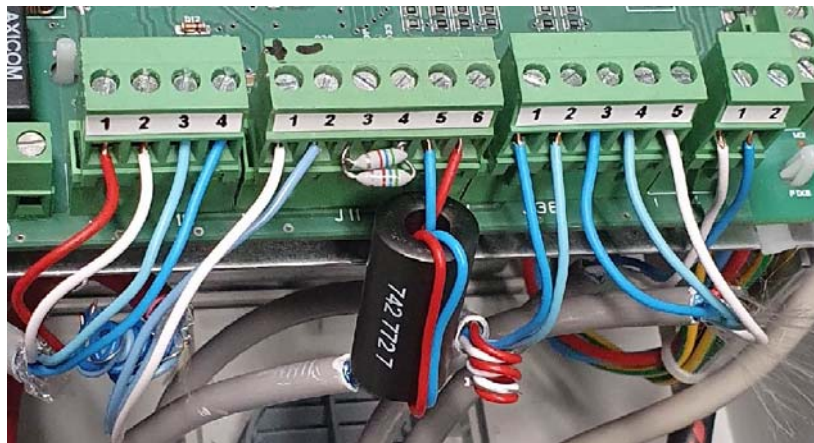

5.4.2. Caractéristiques de l'Organe de Sécurité à Manipuler.

- Référence SOUCHIER :
 - ✓ 06075-0A : Modèle de base
 - ✓ 06075-1 : Avec Voyant de visualisation de déclenchement

5.4.3. Caractéristiques de l'entrée.

- Entrée contact sec à ouverture.
- 1 OSM maximum sur un même coffret.
- Surveillance de la ligne de télécommande : court-circuit et coupure.
- Vérifier la position de SW3.8 : ON.

SW3	Position ON	Position OFF
8	RUPTURE	RESERVE

CONFIGURATION DE LIVRAISON

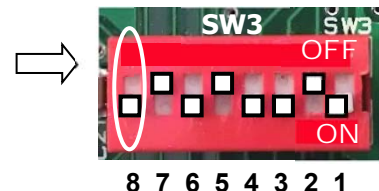

- Visualisation de la source de déclenchement par L9 sur le circuit et la Led « Alarme » de face avant.

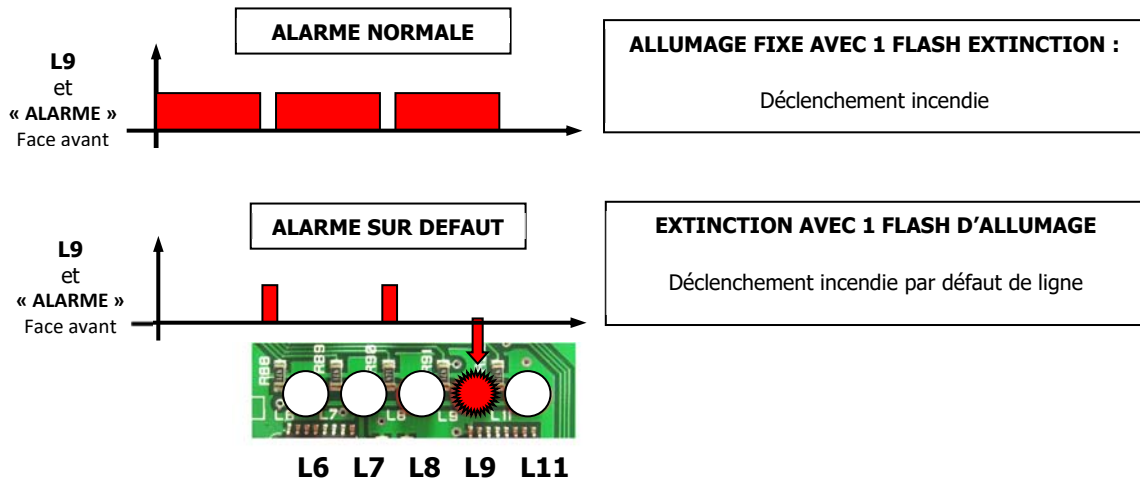

5.4.4. Raccordement.

- 1 OSM pour un coffret SADAP :

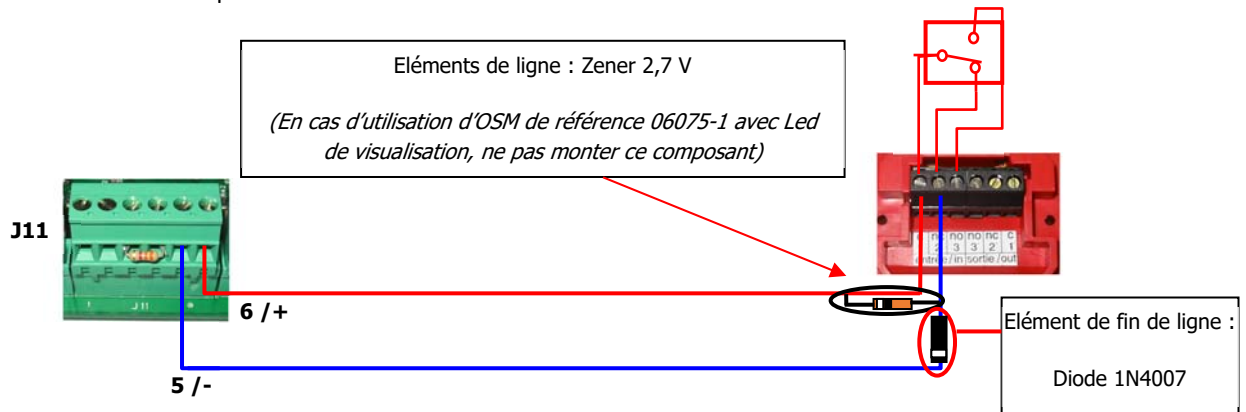

5.4

5.4.4.1. Raccordement.

- Pas d'OSM

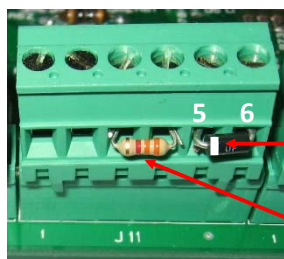

Si cette entrée n'est pas utilisée, laisser l'élément de fin de ligne (Diode 1N4007) comme ci-contre (configuration de livraison, anneau blanc sur la borne 5)

ATTENTION : Ne jamais retirer la résistance de 560 Ω sur les bornes 3 et 4 de J11.

5.5. ENTREE CMSI/SDAD/DCS/DAC.

5.5.1. Connecteur J11.

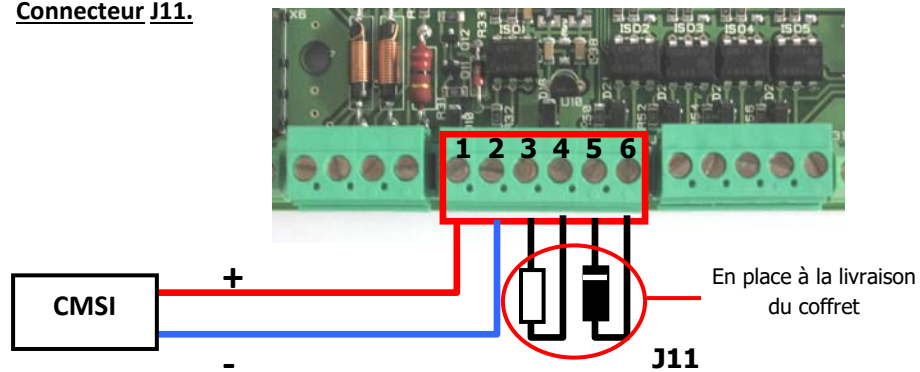

5.5.2. Caractéristiques.

- Entrée en tension polarisée : veillez à respecter les polarités d'entrée.
- Tension d'entrée admise : de 20,4Vcc à 57,6Vcc.
- Consommation maxi : 1W.
- Configuration possible en mode « **EMISSION** » et en mode « **RUPTURE** » par SW3.2.

SW3	Position ON	Position OFF
2	Mode RUPTURE	Mode EMISSION

CONFIGURATION DE LIVRAISON

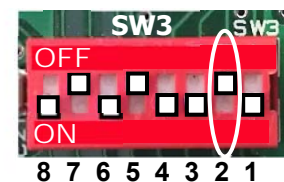

5.5

- Visualisation de la source de déclenchement par L9 et la Led « Prise en compte » de face avant.

REMARQUE : si cette entrée n'est pas utilisée, SW3.2 doit être en position « **OFF** »
(Configuration de livraison).

ATTENTION :

En cas de raccordement avec un CMSI, celui-ci doit obligatoirement surveiller les reports d'alarme du coffret
(Voir paragraphe 5.9)

5.6. REARMEMENT.

5.6.1. Connecteur J38.

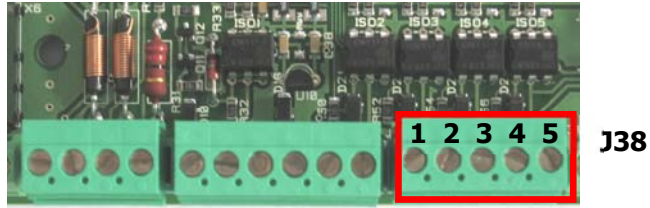

5.6.2. Repérage.

J38	
1	RAZ ALARME +
2	RAZ ALARME -
3	-
4	FERMETURE EXUTOIRE +
5	FERMETURE EXUTOIRE -

5.6.3. Caractéristiques.

- Après une alarme incendie, deux opérations sont nécessaires
 - RAZ Alarme (ou RAZ DAC) : pour effacer la mémorisation de l'alarme incendie
 - Fermeture exutoires (ou RAZ DAS) : Pour fermer les appareils.
- Configuration par SW3.3.
- 2 modes possibles :

SW3	Position ON	Position OFF
3	Entrée « Réarmement » : RAZ Alarme	Entrée « Réarmement » : RAZ Alarme + Fermeture

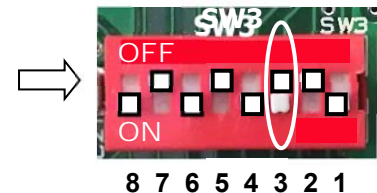

CONFIGURATION DE LIVRAISON

5.6.4. Raccordement.

- SW 3.3 en position ON :

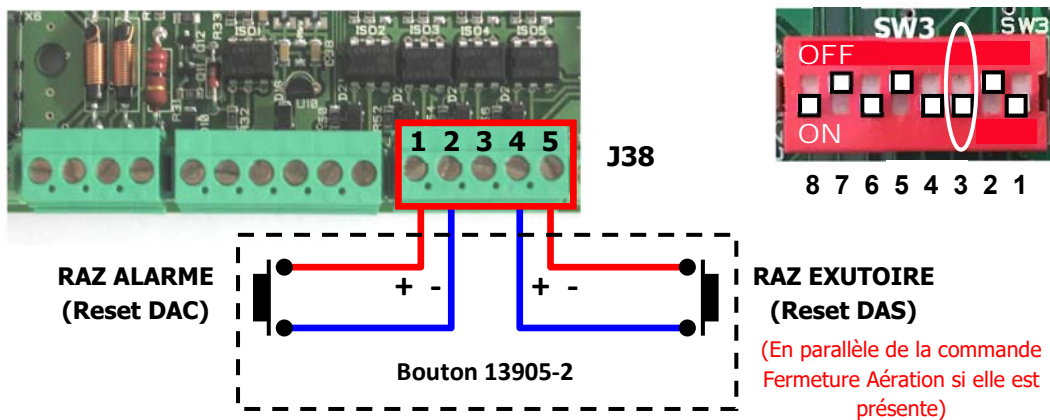

- SW 3.3 en position OFF :

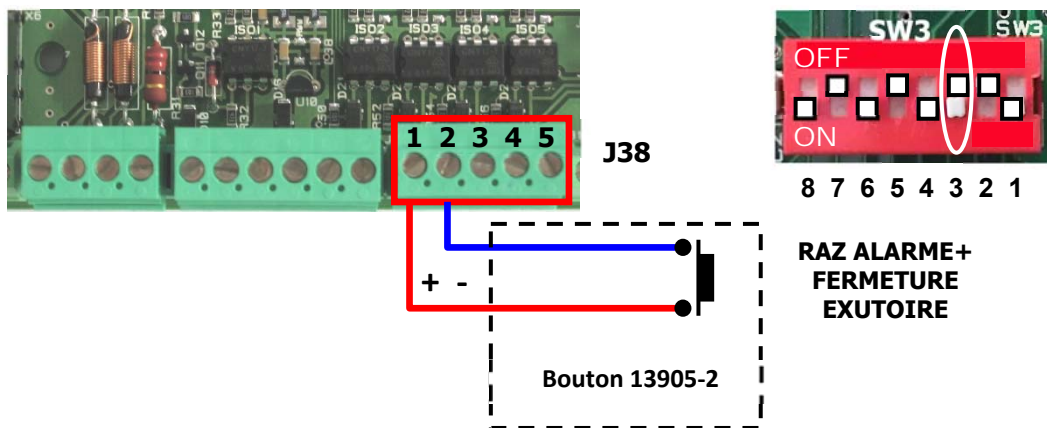

- Pour les essais uniquement, il est possible d'utiliser les boutons poussoir SW6 et SW4 sur la carte de commande.



5.6

ATTENTION :

En mode « Exploitation », Il est impératif de prévoir un bouton de réarmement pour permettre cette opération par un personnel sans habilitation électrique spécifique.

5.7. COMMANDE AERATION.

5.7.1. Connecteur J38.

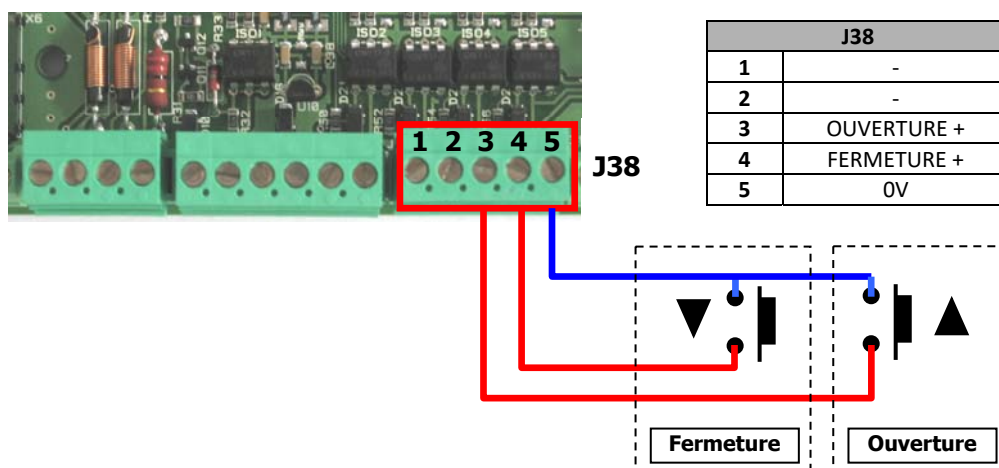

5.7.2. Caractéristiques.

- Commande manuelle d'ouverture et de fermeture.
- Configuration par SW3.4 :

SW3	Position ON	Position OFF
4	Commandes Aération Impulsionnelles	Commandes Aération Maintenues



CONFIGURATION DE LIVRAISON

8 7 6 5 4 3 2 1

- ✓ **Commande Impulsionnelle :**
 - Une simple impulsion enclenche la commande pour une durée de 2 minutes.
 - Il est possible d'interrompre cette commande par une nouvelle impulsion.
- ✓ **Commande Maintenu :**
 - La commande de sortie est présente pendant la durée d'appui sur le bouton correspondant.
- Bouton de commande :
 - ✓ Double poussoir O / F : **13903-0B**
 - ✓ Commande à clé : **13904-0A**

5.7.3. Remarques.

- **Attention : En mode batterie, seule la commande de fermeture est autorisée.**
- Si ces entrées ne sont pas câblées, il est possible d'exécuter des commandes manuelles sur la carte à l'aide des switches :

SW5 : Commande d'ouverture

SW4 : Commande de fermeture

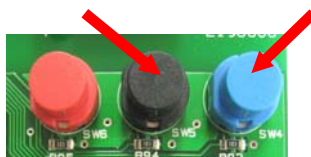

ATTENTION :

L'utilisation de SW5 et SW4 doit être réservée pour les phases de mise en service et de vérification de l'installation.

En mode exploitation, il est nécessaire de raccorder un bouton de commande externe.

5.8. SONDE DE PLUIE ET VENT

5.8.1. Sonde de pluie : Connecteur J19.

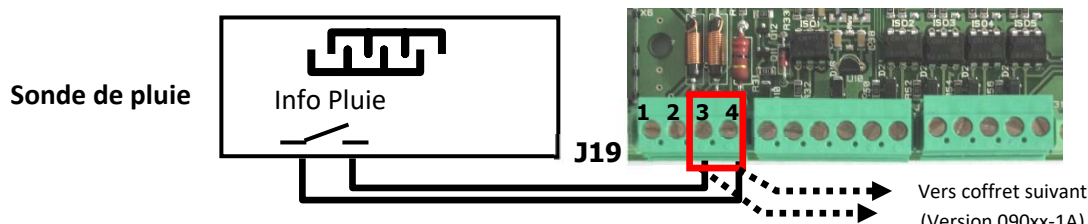

5.8.2. Repérage du connecteur.

J19	
1	Non utilisé
2	Non utilisé
3	Info Pluie : contact sec à fermeture
4	Info Pluie : contact sec à fermeture

5.8.3. Caractéristiques :

- Entrée : Contact sec à fermeture.
- Temporisation de la fin de pluie : 1mn.
- Alimentation : 24V cc / 0,2A.
- Compatible avec les sondes Souchier
- ✓ Sonde de pluie
- ✓ Sonde de pluie et vent
- ✓ et toute sonde de pluie et vent fonctionnant en 24 Vcc et délivrant un contact sec à fermeture.

5.8.4. Remarques :

- Tout autre contact sec peut être utilisé pour interdire une ouverture manuelle (par exemple une horloge).

5.8.5. Sonde de vent : Connecteur J4.

- Mettre SW14 sur ON pour activer la fonction vent

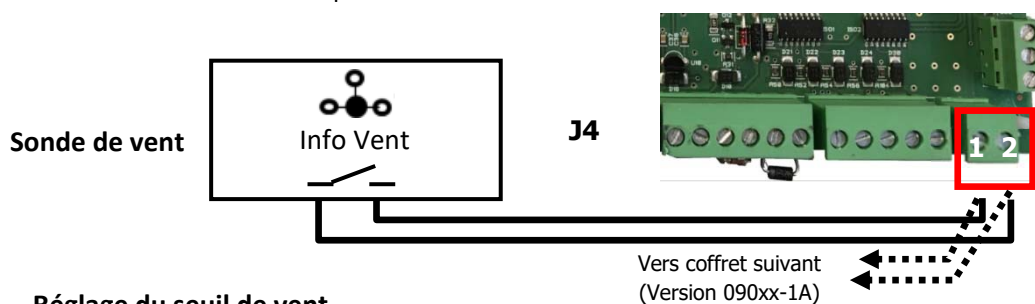

Réglage du seuil de vent

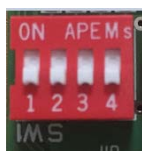

SW11	SW12	Seuil de vent
		En Km/h
0	0	8
1	0	16
0	1	24
1	1	34

5.8.6. Sonde de vent : Connecteur J4.

J4	
1	Info Vent : contact sec à fermeture
2	Info Vent : contact sec à fermeture

5.9. REPORTS D'ALARME.

5.9.1. Identification.

Connecteur	J3	J6	J8	J9	J10
Fonction	Défaut secteur.	Défaut 24Vcc	Alarme Incendie	Synthèse défauts	Défaut batteries

5.9.2. Caractéristiques.

- Sortie sur contact sec inverseur.
- Pouvoir de coupure : 1A / 50V.
- Connecteurs à vis.

5.9.3. Repérage.

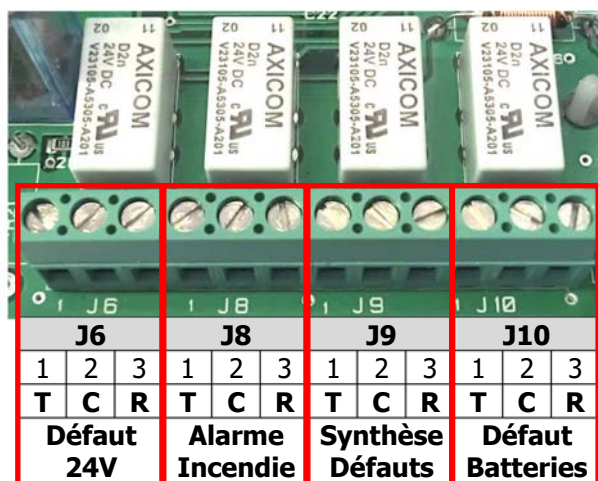
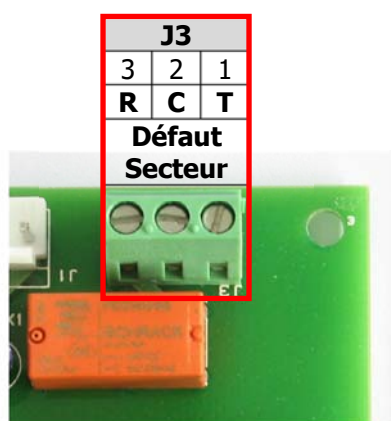

T : travail / C : commun / R : repos

5.9.4. Etat des contacts en l'absence de défaut.

Défaut secteur		Défaut 24V		Alarme incendie		Synthèse défauts		Défaut batteries	
J3		J6		J8		J9		J10	
1 et 2	2 et 3	1 et 2	2 et 3	1 et 2	2 et 3	1 et 2	2 et 3	1 et 2	2 et 3
1	0	1	0	0	1	1	0	1	0

0 = contact ouvert

1 = contact fermé

Etat en veille

IMPORTANT :
En cas de raccordement avec une CMSI, celle-ci doit obligatoirement surveiller les reports d'alarme du coffret

6. ESSAIS.

6.1. INITIALISATION DU COFFRET :

NOTA : Cette opération est nécessaire à chaque arrêt total du coffret (Coupure secteur et batteries)

Réarmement en cas de détection pluie :

Lors de l'initialisation ou du réarmement du SADAP s'assurer que l'information de détection pluie provenant de la sonde n'est pas présente. Si c'est le cas débrancher préalablement J19, procéder à l'initialisation ou au réarmement du SADAP puis rebrancher J19.

6.1.1. Mise sous tension : secteur.

- Raccorder le connecteur secteur J2 du coffret et enclencher le disjoncteur secteur. Allumage de :

L1 : VERT	L12 : VERT	L6 : ROUGE	L11 : ROUGE
Présence 230Vac	Présence 24 Vcc	Synthèse défaut	Défaut batterie

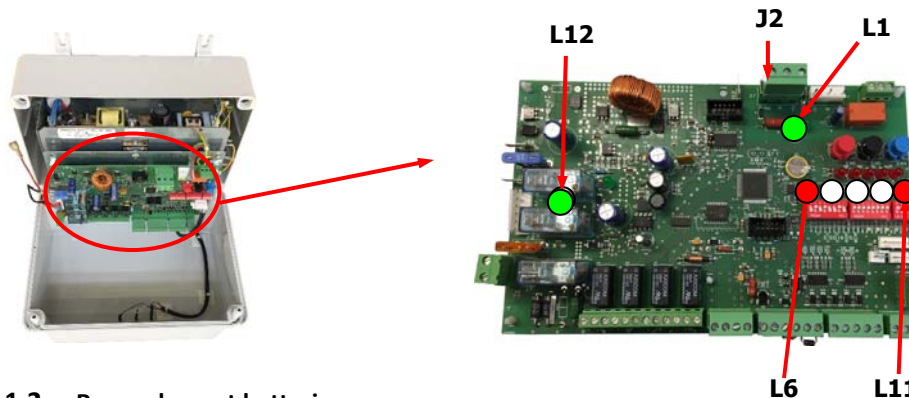

6.1.2. Raccordement batteries.

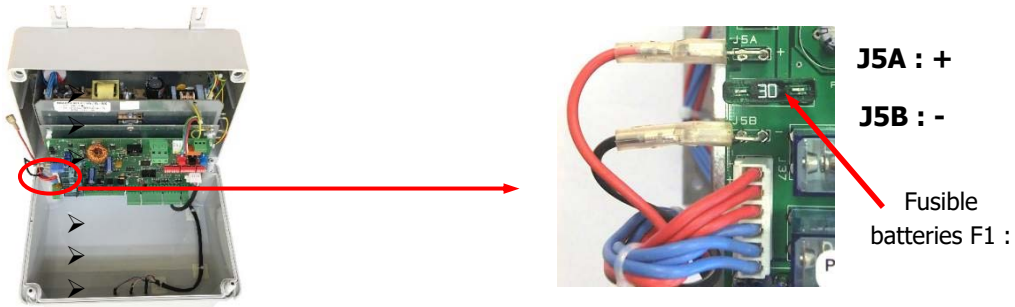

- Extinction de L11 :

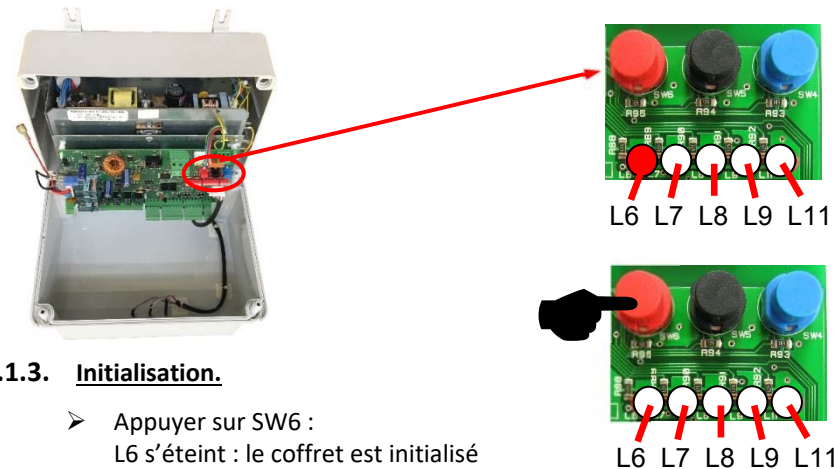

6.1.3. Initialisation.

- Appuyer sur SW6 :
L6 s'éteint : le coffret est initialisé

REMARQUE :

Si le temps entre la mise sous tension du coffret et la connexion des batteries est supérieur à 5mn, le défaut batterie est alors mémorisé. La Led L6 restera allumée après l'appui sur SW6, il faudra attendre 5 mn pour constater l'extinction de L6.

6.1.4. Aide au diagnostic.

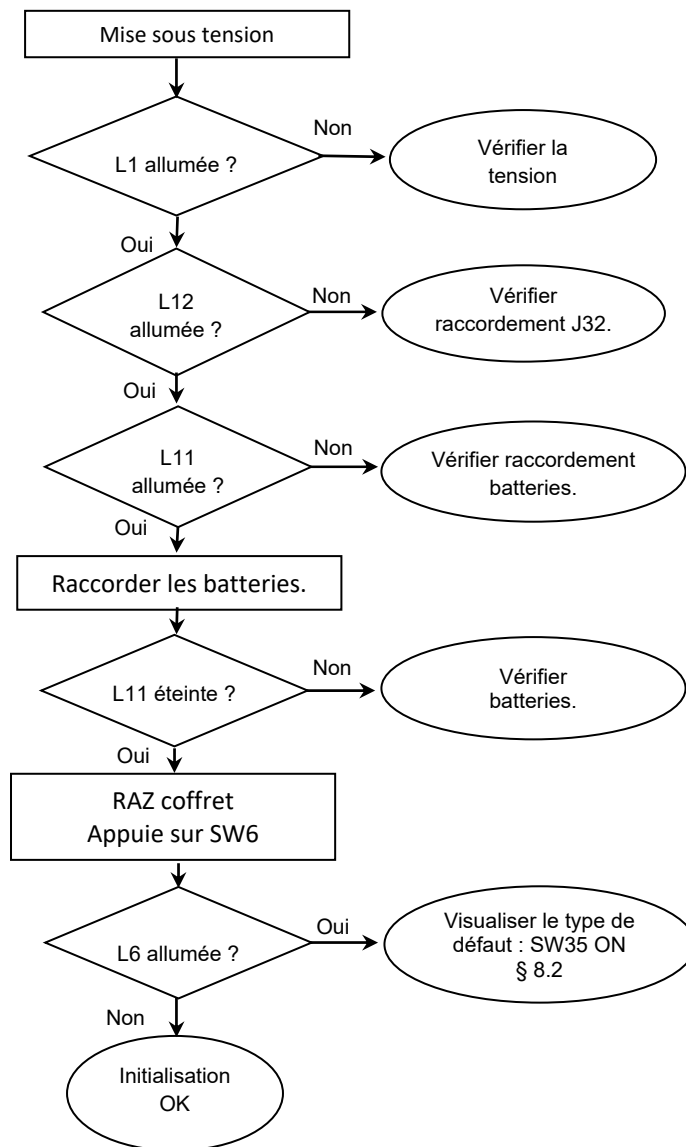

6.1

6.2. ESSAI EXUTOIRES.

6.2.1. Initialisation.

- Initialisation du coffret (voir paragraphe 6.1).

6.2.2. Test.

- Tester l'ouverture et la fermeture des exutoires avec les boutons poussoirs SW5 et SW4 :

Ouverture*
SW5

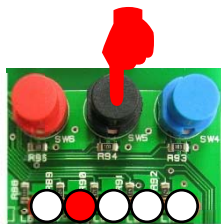

L6 L7 L8 L9 L11

Fermeture*
SW4

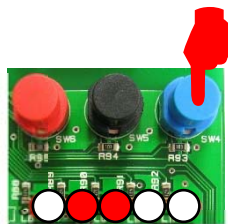

L6 L7 L8 L9 L11

* un deuxième appui entraîne l'arrêt de la commande.

6.2.3. Aide au diagnostic.

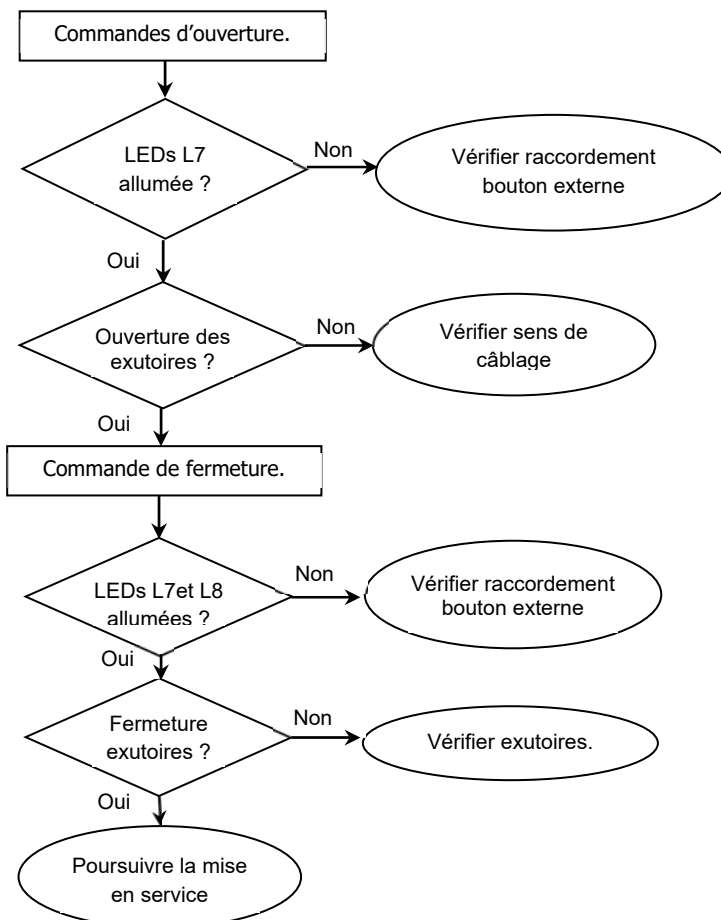

6.3. ESSAI DE FONCTIONNEMENT EN MODE INCENDIE.

6.3.1. Principe.

- A réception d'un signal d'alarme (Organe de Sécurité à Manipuler ou Centrale Incendie), le coffret se met en sécurité incendie et donne un ordre d'ouverture prioritaire sur toute autre commande.
- En cas d'indisponibilité du CMSI et ou de l'OSM, l'ordre de mise en position de sécurité du SADAP peut être obtenu en :
 - Retirant la résistance du connecteur J11,
 - Connectant la diode Zener aux bornes 5 et 6 du connecteur J11, avec le repère de cette dernière orienté sur la borne 6



- Pour pouvoir refermer les appareils, il faut :
 - Supprimer la cause de l'alarme.
 - Faire un réarmement du coffret et éventuellement une demande de fermeture (suivant position de SW3.3).

6.3.2. Initialisation.





- Initialisation du coffret (voir paragraphe 6.1).

6.3

6.3.3. Essai.

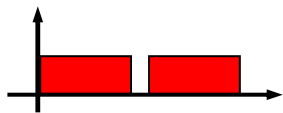
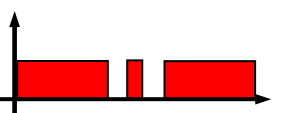
A. Simuler un déclenchement incendie.

- (1) : L7 s'allume et les appareils s'ouvrent.
- (1') : Le voyant « Prise en compte » et L9 s'allument. Il s'éteignent :

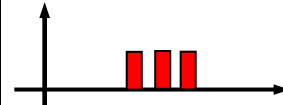
L9 et « Prise en compte »	OSM J11 (5-6)	CMSI/SDAD/DCS/DAC J11 (1-2)	R 3,3K J11 (3-4)
Déclenchement Normal			
Déclenchement sur défaut de ligne			

- (2) : Passé 2 minutes, L7 s'éteint.

B. L7 étant éteinte, supprimer la cause de déclenchement incendie et faire un réarmement "Reset Alarme" (ou RAZ DAC) :

- Le voyant d'alarme incendie L9 s'éteint

C. Faire une commande de Fermeture (ou Reset DAS) :

- (1) : Les voyants L7 et L8 s'allument et les appareils se ferment.
- (2) : Au bout de 2 minutes, L7 et L8 s'éteignent.

Etape 1 ➡ Etape 2 ➡ Etape 3 ➡ Etape 4 ➡ Etape 5

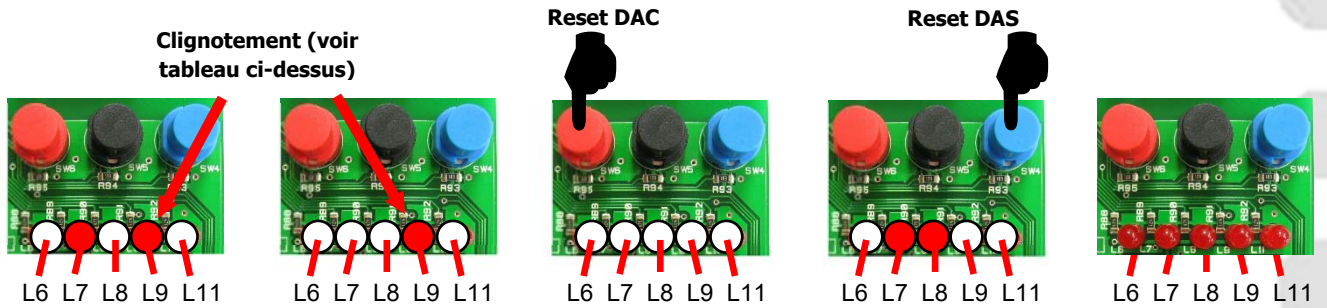

Aide au diagnostic.

* 1 fois=OSM
2 fois=DI

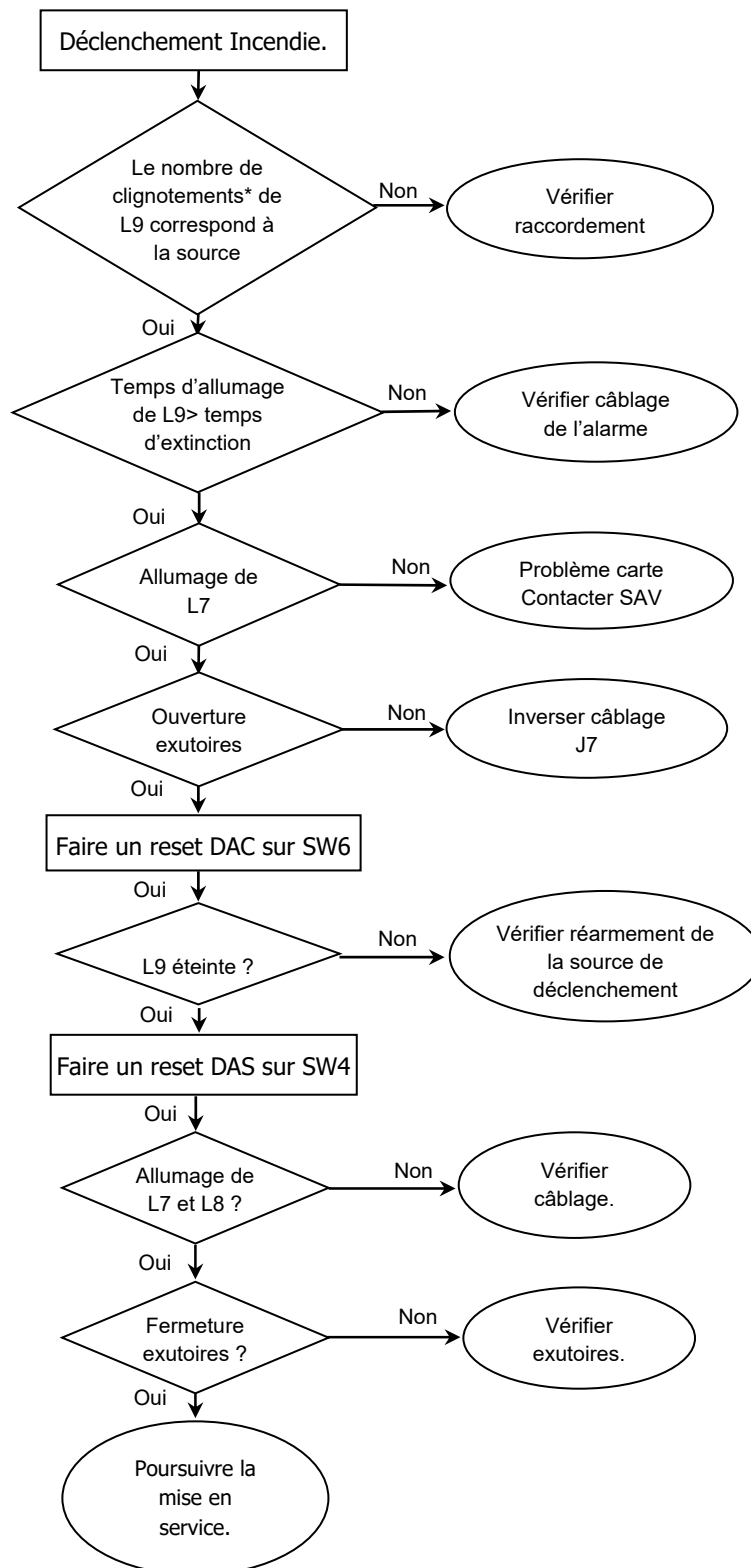

6.3

6.4.

6.4 ESSAI DE FONCTIONNEMENT EN MODE AERATION.

6.4.1. Principe.

- Si le coffret n'est pas en alarme incendie et en l'absence de détection pluie, il est possible d'utiliser des commandes de confort externes.
- Commande de type impulsionnelle ou maintenue suivant **SW3.4.**
- En cas de coupure secteur, seule la commande de fermeture est possible.
- En mode Impulsionnel, le signal de sortie est présent pendant 2minutes.

6.4.2. Initialisation.

- Initialisation du coffret (voir paragraphe 6.1).

6.4.3. Essai d'ouverture.

- Appuyer sur le bouton de commande externe.
 - L7 s'allume et les appareils s'ouvrent.

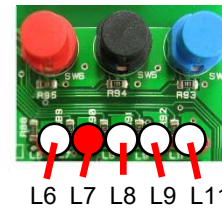

6.4.4. Essai de fermeture.

- Appuyer sur le bouton de commande externe.
 - L7 et L8 s'allument, les appareils se ferment.



6.4.5. Aide au diagnostic.

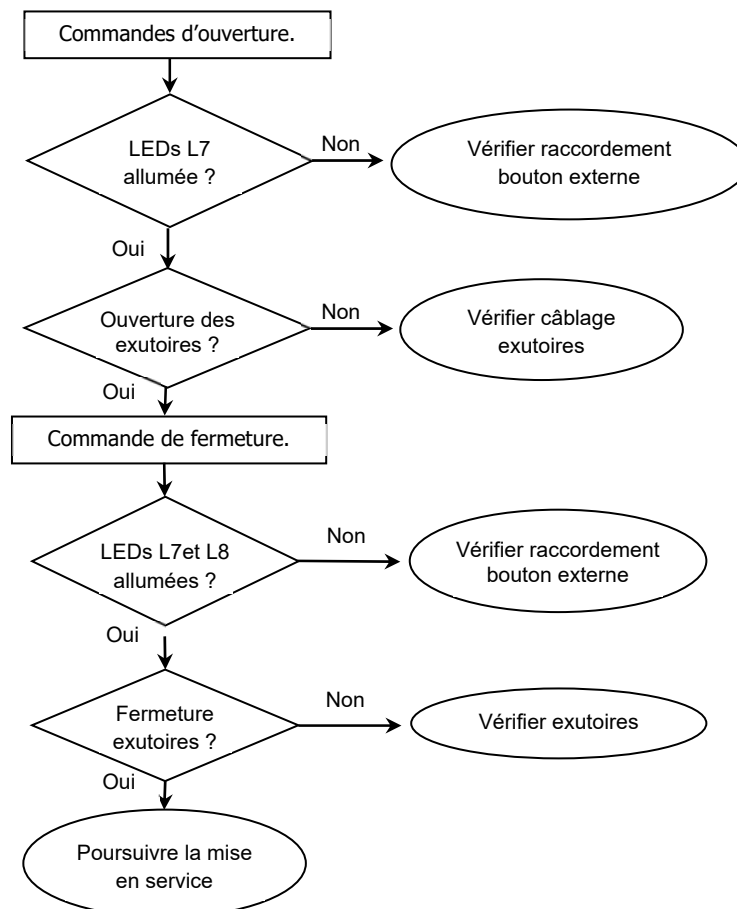

6.5. ESSAI SONDE DE PLUIE.

- Raccordement sonde de pluie (voir paragraphe 5.8).
- Initialisation du coffret (voir paragraphe 6.1).
- Faire une commande d'ouverture (SW5)
- Mouiller la sonde de pluie.
- Fermeture des exutoires (commande active pendant 2 min)
- Sécher la sonde de pluie.

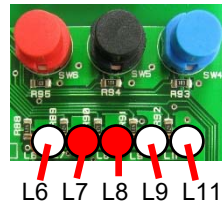

REMARQUE :
Après la disparition de l'information de pluie, la commande d'ouverture reste interdite pendant 4min.

6.5

6.5.1. Aide au diagnostic.

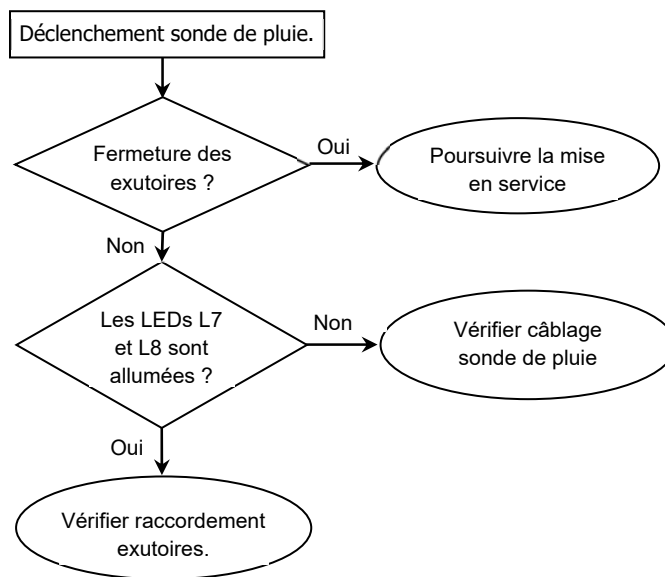

7. IDENTIFICATION DES DEFAUTS.

Pour avoir une image de l'état de fonctionnement du coffret, différentes visualisations sont présentes sur le coffret :

7.1. VISUALISATIONS DISPONIBLES EN FACE AVANT.

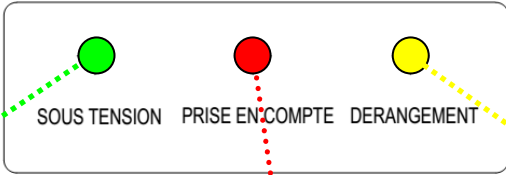

VERTE Coffret sous tension	ROUGE Prise en compte	JAUNE Synthèse défaut
- Fixe : Normal ou sur batteries	- Ordre de télécommande du CMSI/DCS/SDAD/DAC - déclenchement depuis l'OSM	Voir tableau ci-dessous

7.2. VISUALISATIONS DISPONIBLES SUR LA CARTE.

L1	L6	L7	L8	L9	L11	L12
Présence secteur	Recopie défaut	24 V en sortie	Sens de marche	Alarme incendie	Défaut batteries	Présence 24 V

En situation de défaut, quand le switch **SW3.5** est en position « ON », les Leds **L7** à **L11** permettent l'identification du type de défaut constaté.

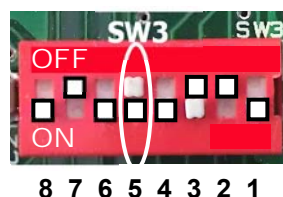
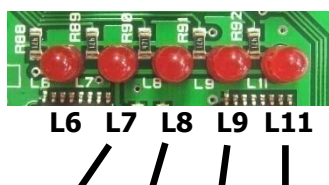

7.2

7.

N°	L7	L8	L9	L11	Défaut	Description	Action
1	○	○	○	●	R = 560Ω absente	Défaut de liaison J11-3 / J11-4	Remettre en place la résistance
2	○	○	●	○	Démarrage	Remise sous tension	Appuyer sur SW6
3	○	○	●	●	Surintensité	Consommation excessive en sortie	Vérifier la consommation de la ligne de commande
4	○	●	○	○	Batteries	Absence / Inversion batterie	Contrôler les batteries
5	○	●	○	●	Ligne	CC ou coupure ligne de sortie	Vérifier la ligne des exutoires
6	○	●	●	○	OSM	Ligne CC	Vérifier la ligne de l'OSM
8	●	○	○	○	Alimentation	Défaut 230Vac ou 24 Vcc	Vérifier la tension secteur et la tension 24V sur J37
9	●	○	○	●	R = 560Ω en CC	Défaut de liaison J11-3 / J11-4	Vérifier la valeur de la résistance
10	●	○	●	○			
11	●	○	●	●			
12	●	●	○	○	Commande vérin	Surintensité	Vérifier la présence de module de surcharge sur les vérins
13	●	●	○	●			
14	●	●	●	○	OSM	Ligne ouverte	Vérifier la ligne OSM

Remettre le switch SW3.5 en position « OFF » pour repasser en mode exploitation.

8. MAINTENANCE :

REMARQUES

- A. Les opérations de vérification et de maintenance ne peuvent être réalisées que par du personnel habilité de niveau III ou IV au sens de la norme NF S 61-931 et étant formé à notre gamme de matériel.
- B. Elles doivent être réalisées en conformité avec les règles énoncées dans la norme NF S 61-933.

8.1. MAINTENANCE PREVENTIVE ANNUELLE :

8.1.1. Contrôle visuel :

Vérifier :

- Le bon état mécanique du coffret
- Le bon aspect de l'ensemble
 - Pas de trace d'échauffement ou d'usure anormale
 - Etat des câbles de raccordement
- La propreté de l'intérieur du coffret : au besoin, le nettoyer à l'aide d'une soufflette (Attention : coffret hors tension / Utilisation de produits nettoyant interdite)
- La bonne tenue des raccordements : resserrer éventuellement les vis.

8.1.2. Contrôle fonctionnel :

- Contrôle des batteries :
 - Vérification de la tension des batteries : déconnecter la borne J5A (+) et mesurer la tension des batteries seules : $V_{bat} \geq 23V$.
 - Mettre en change les batteries si nécessaire
- Vérification de la tension secteur : 230Vac +15%/- 20%
- Vérification des LEDS :
 - A. Passer SW3.1 sur « OFF »
 - B. Vérifier le clignotement de L6, L7, L8, L9, L11 et des Leds de face avant
 - C. Remettre SW3.1 sur « ON »

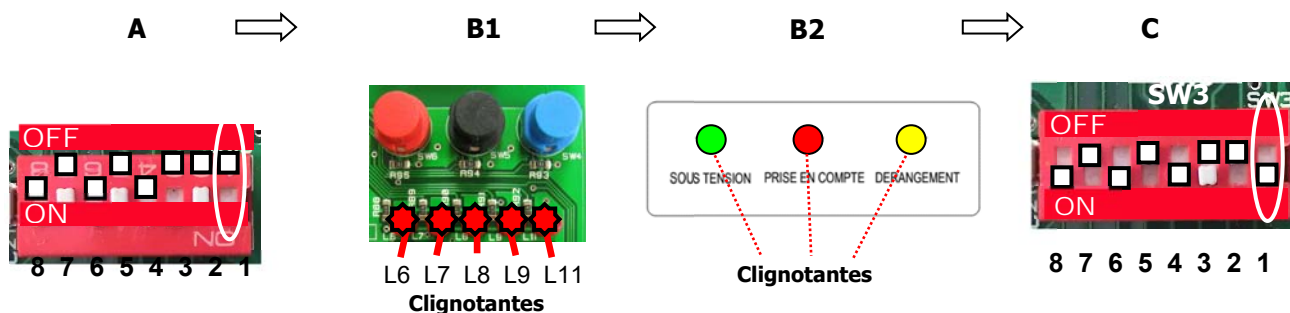

- Vérifier que toutes les fonctions raccordées sont opérationnelles :
 - Déclenchement incendie
 - Réarmement
 - Commande aération
 - Sonde de pluie
 - Commandes complémentaires

8.2. MAINTENANCE TOUS LES 4 ANS :

8.2.1. Remplacement des batteries :

A. Ouverture du coffret :



B. Débrancher secteur J2 et les cosses batteries J5A et J5B

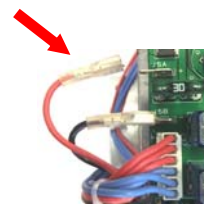
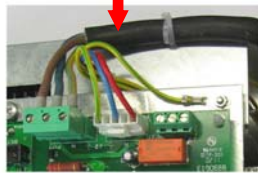

C. Dévisser la vis de verrouillage de la plaque de fond

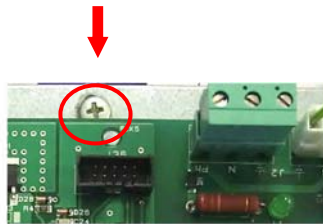

D. Ouvrir la plaque de fond et remplacer les batteries

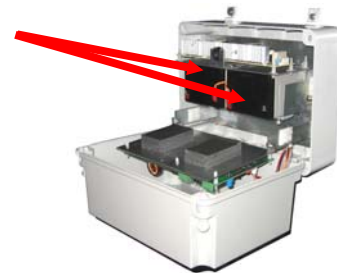

E. Refermer la plaque de fond et la visser

F. Procéder à une initialisation du coffret (voir § 6.1 et 7.3)

8.2

8.2.2. Maintenance annuel suivant 8.1 :

La maintenance est annuelle.

NOTES

A series of horizontal dotted lines spanning the width of the page, intended for handwritten notes.



Parc Segro - 42 rue de lamirault
77090 COLLEGIEN

Tél. 01 60 37 79 50 - Fax 01 60 37 79 89
www.souchier-boullet.com