

TECSOUND[®]

*CUBIERTAS
SILENCIOSAS*

SOLUCIONES ACÚSTICAS
PARA CUBIERTAS METÁLICAS



Necesidades 3

En edificación de sector terciario 3

En edificación industrial 3

Aislamiento acústico al ruido de lluvia 4

Tecsound® 4

TECSOUND® DECK R_A 34 dBA / L_{IA} 55 dB 4

TECSOUND® DECK R_A 38 dBA 6

TECSOUND® DECK R_A 43 dBA / L_{IA} 44 dB 7

TECSOUND® DECK R_A 43 dBA 8

TECSOUND® DECK R_A 44 dBA / L_{IA} 40 dB 9

TECSOUND® DECK R_A 46 dBA 10

TECSOUND® DECK R_A 53 dBA 11

TECSOUND® DECK R_A 54 dBA – αSABINE 0,75 12

TECSOUND® DECK R_A 60 dBA 13

Características técnicas 14

Gama 14

Puesta en obra 14

Obras de referencia 15

(*) R_A: Índice de aislamiento acústico al ruido aéreo / L_{IA}: Nivel de intensidad sonora generado por la lluvia.

DESCRIPCIÓN DE CÓDIGOS DE SISTEMAS:

NT	•	02	•	CM1	•	B2
USO DE LA CUBIERTA		AISLAMIENTO		ELEMENTO CONSTRUCTIVO		TIPO DE IMPERMEABILIZACIÓN
NT NO TRANSITABLE IMPERMEABILIZACIÓN BITUMINOSA N NO TRANSITABLE IMPERMEABILIZACIÓN SINTÉTICA		01 INVERTIDA 02 CONVENCIONAL 03 SIN AISLAMIENTO		CM CUBIERTA METÁLICA		A1 APP MONOCAPA A2 APP BICAPA B1 SBS MONOCAPA B2 SBS BICAPA C PVC D TPO O CHAPA METÁLICA

Si desea obtener información adicional de nuestros sistemas visite nuestra página web www.soprema.es e introduzca en el buscador el código completo del sistema

Aislamiento acústico en: Cubierta metálica



A la hora de diseñar una cubierta se tiene en cuenta la lógica necesidad de impermeabilizarla y aislarla térmicamente, pero muy a menudo no se repara en la necesidad de proveerla de un aislamiento acústico. Una vez ejecutada, solucionar una problemática de ruido y falta de aislamiento acústico es extremadamente complejo. Por ello es importante incorporar un aislamiento acústico desde su diseño.

¿Cuáles son las circunstancias que generan la necesidad de tener una cubierta aislada acústicamente?

NECESIDADES

EN EDIFICACIÓN DE SECTOR TERCIARIO

- La protección del usuario frente al ruido de tráfico urbano, ferroviario o aéreo.
- La protección de zonas residenciales próximas al edificio contra el ruido generado por la actividad realizada en su interior.
- La protección del usuario frente al ruido generado por lluvia, granizo o viento.
- La protección del usuario frente a ruido de vibraciones transmitido por maquinaria.

EN EDIFICACIÓN INDUSTRIAL

- Evitar la transmisión de ruido hacia el exterior que pueda generar molestias en zonas residenciales próximas a la industria.
- La protección de los trabajadores frente al ruido generado por lluvia, granizo o viento.
- La protección de los trabajadores frente a ruido de vibraciones transmitido por maquinaria.

Asimismo, indicar que en el DB-HR del Código Técnico de la Edificación se incluyen las cubiertas dentro de las partes del edificio con necesidad de aislamiento acústico frente al ruido exterior, asimilándolas así a las fachadas. Ello comporta que el índice de aislamiento acústico exigido sea el índice de aislamiento acústico $D_{2m,nT,ATr}$ (*), índice más exigente que el índice D_{nTA} utilizado para protección frente al ruido interior. En algunos casos el valor exigido puede llegar a ser más alto que el exigido para interiores, en función del nivel de ruido exterior en la zona en la que se ubica el edificio, lo que se traduce en que es necesario prever de proporcionar un aislamiento acústico adecuado al diseño de la cubierta ya que los sistemas tradicionales pueden no ser válidos.



(*) Diferencia de niveles estandarizada, ponderada A, en fachadas, en cubiertas y en suelos en contacto con el aire exterior para ruido de automóviles.

Aislamiento acústico al ruido de lluvia



Es muy importante destacar la necesidad de incorporar un aislamiento acústico al ruido de lluvia u otros agentes atmosféricos en la cubierta, especialmente cuando se trata de cubiertas ligeras como cubiertas metálicas o cubiertas inclinadas de madera. El impacto de la lluvia genera un incremento significativo del nivel de ruido en el interior del edificio que disminuye el confort acústico y dificulta el desarrollo de la actividad. Es especialmente necesario en aquellos edificios en los que se vayan a desarrollar actividades que requieren de un especial confort acústico para garantizar una correcta inteligibilidad de la palabra, audición, etc., como escuelas, aeropuertos, auditorios, palacios de congresos o recintos feriales.

En este sentido, los sistemas utilizados tradicionalmente no resuelven el problema ya que los aislamientos utilizados, independientemente de la densidad y peso que puedan aportar a la cubierta, son de naturaleza rígida y transmiten una parte importante del impacto generado por la lluvia. Se requiere así de la instalación de materiales que tengan la capacidad de amortiguar las vibraciones del soporte metálico que genera el impacto de la lluvia.

Si bien hoy en día el Código Técnico de la Edificación no recoge ninguna exigencia a este aislamiento, cabe destacar que existen países, como por ejemplo el Reino Unido, en los que se dispone ya de una normativa en este sentido, en la que se regulan los niveles máximos de ruido interior generados por la lluvia en edificios como escuelas y hospitales, y se dan puntos a aquellos edificios que son diseñados con protección frente al ruido de lluvia.

Soprema, en su continua apuesta por la innovación y el desarrollo, ha realizado ensayos de aislamiento acústico al ruido de lluvia en diferentes sistemas de cubierta, según norma UNE-EN ISO 140-18:2006, para ofrecer sistemas que cubren las más elevadas exigencias.

Tecsound®

La lámina sintética insonorizante TECSOUND® de Soprema se convierte en la solución óptima y el producto ideal para la mejora del aislamiento acústico de cubiertas metálicas.

Su elevada densidad, 2.000 Kg/m³, junto con su gran viscoelasticidad, permiten aumentar significativamente los niveles de aislamiento acústico a ruido aéreo de la cubierta y a la vez aportar un importante aislamiento al ruido de lluvia y vibraciones. Todo ello sin complicar la configuración y puesta en obra de la cubierta gracias a su poco espesor, adaptabilidad y facilidad de colocación.

El uso de TECSOUND® en una cubierta presenta las siguientes ventajas:



VENTAJAS

- > **Aporta aislamiento a ruido aéreo y ruido de lluvia.**
- > **Bajo espesor.**
- > **Buen comportamiento al fuego, B s2 d0.**
- > **No absorbe agua y puede actuar como barrera de vapor.**
- > **Plegabilidad de -20 °C.**
- > **Sin necesidad de fijar al soporte ni sellar las juntas.**
- > **Adaptable a cualquier tipo de geometría.**
- > **Fácil de cortar.**
- > **Compatible con todo tipo de aislamientos.**

Sistema Tecsound® Deck

N-02-CM10.C

Aplicaciones: Sistema de aislamiento acústico **TECSOUND®** y térmico con panel **PIR** de cubierta metálica con impermeabilización sintética, para grandes superficies, centros comerciales o naves industriales. **TECSOUND® 100** actúa aportando masa al sistema y como elemento amortiguante de las vibraciones, incrementando así el aislamiento acústico a ruido aéreo de la cubierta y ofreciendo aislamiento acústico al ruido de lluvia. **TECSOUND®** puede actuar además como barrera de vapor.

– Obra de ref.: *Ikea Tempe Sydney (Australia)*

N-02-CM10.C

R_A 34 dBA – L_A 55 dB

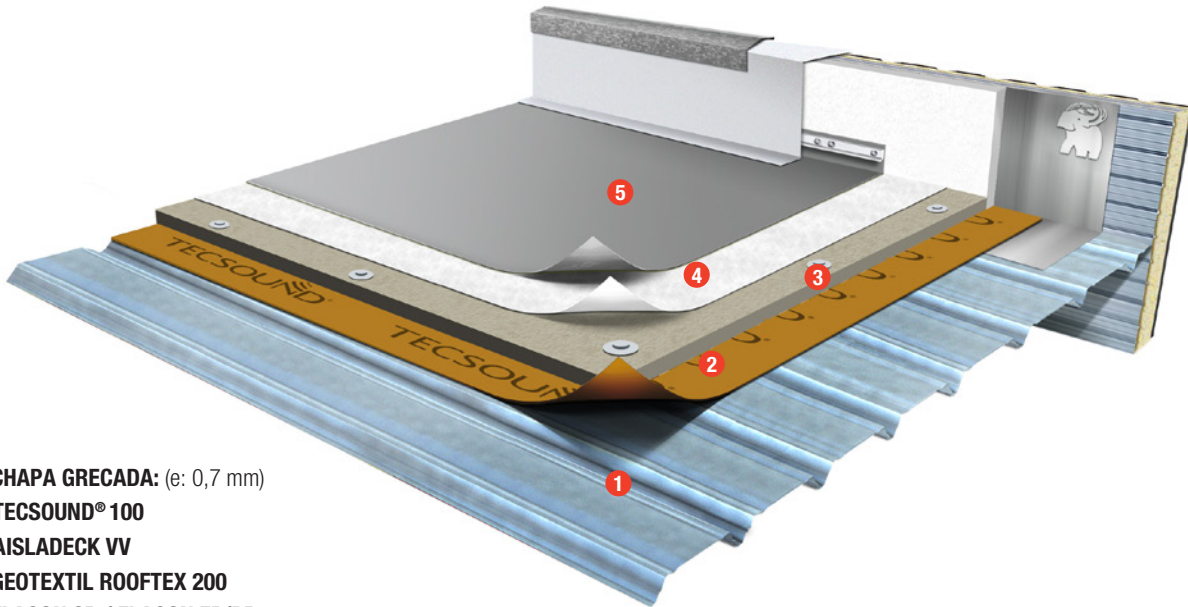

1. CHAPA GRECADA: (e: 0,7 mm)
2. TECSOUND® 100
3. AISLADECK VV
4. GEOTEXTIL ROOFTEX 200
5. FLAGON SR / FLAGON EP/PR

DETALLE GENERAL



GRÁFICO DE NIVEL DE INTENSIDAD SONORA GENERADO POR LLUVIA



— SRL C/22801/T02 test 1

Frec. (Hz)	125	250	500	1000	2000	4000
Li (dB)	44,2	51,9	54,4	52,4	42,6	35,6

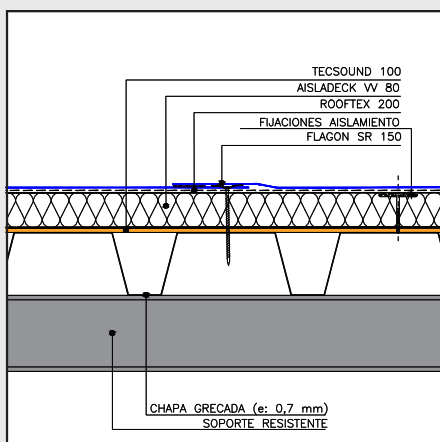
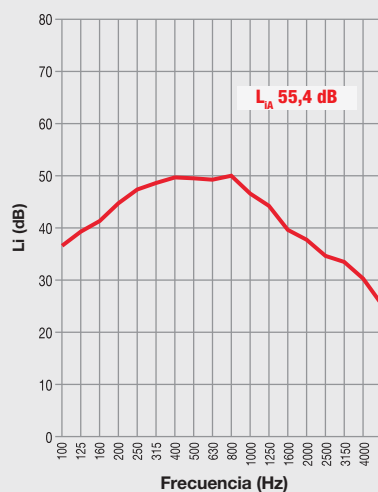
GRÁFICO COMPARATIVO DE AISLAMIENTO ACÚSTICO

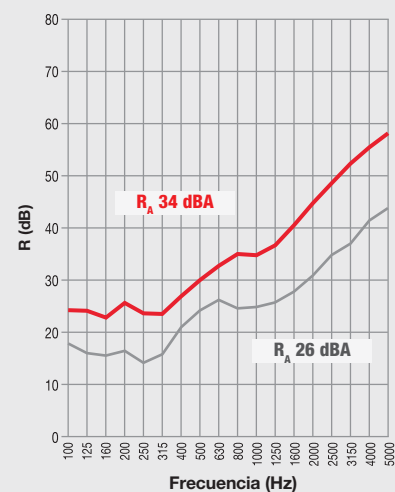

— SRL C/22801/T01 test 37

— SRL C/22801/T01 test 13 (sin Tecsound®)

Frec. (Hz)	125	250	500	1000	2000	4000
R (dB)	23,7	24,2	29,2	35,4	43,4	54,6
R (dB)	16,4	15,3	23,2	25	30,3	39,8

Sistema Tecsound® Deck

NT-02-CM1.B2

Aplicaciones: Sistema de aislamiento acústico **TECSOUND®** y térmico con panel **PIR** de cubierta metálica con impermeabilización bituminosa, para grandes superficies, centros comerciales o naves industriales y de oficinas. **TECSOUND® 100** actúa aportando masa al sistema y como elemento amortiguante de las vibraciones, incrementando así el aislamiento acústico a ruido aéreo de la cubierta y ofreciendo aislamiento acústico al ruido de lluvia. **TECSOUND®** puede actuar además como barrera de vapor.

– *Obra de ref.: Centro de Convenciones Port Aventura*

NT-02-CM1.B2

R_A 38 dBA

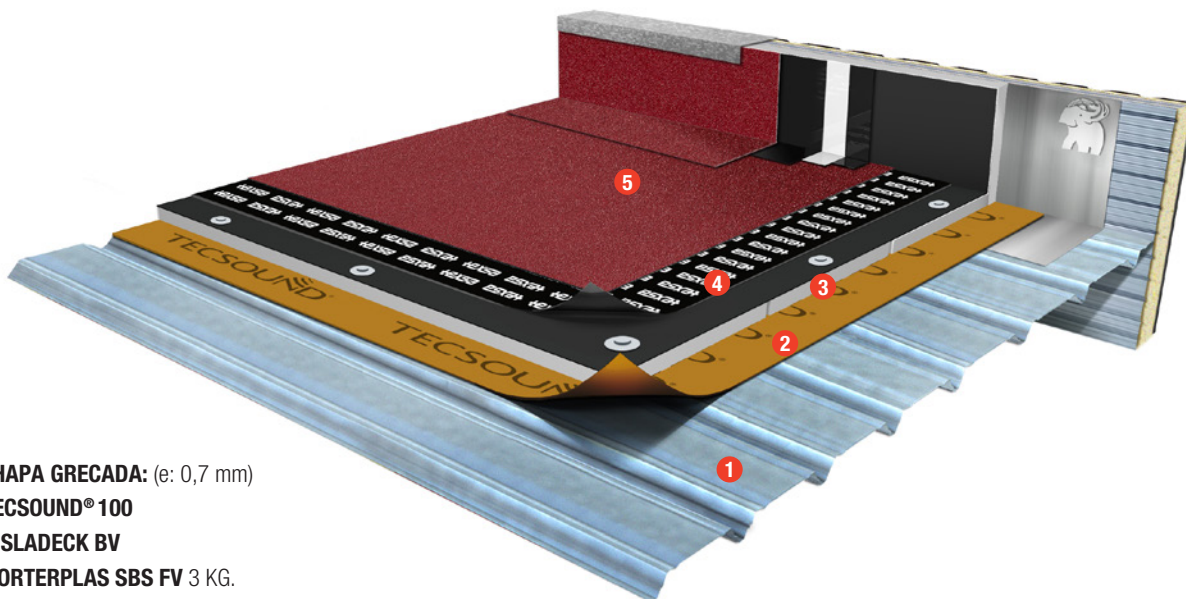

1. CHAPA GRECADA: (e: 0,7 mm)
2. TECSOUND® 100
3. AISLADECK BV
4. MORTERPLAS SBS FV 3 KG.
5. MORTERPLAS SBS FPV 4 KG. MIN.

DETALLE GENERAL



GRÁFICO COMPARATIVO DE AISLAMIENTO ACÚSTICO



- SRL (Reino Unido) nº C/00/5L/7950/2-38
- SRL (Reino Unido) nº C/00/5L/7950/2-5 (sin Tecsound®)

Frec. (Hz)	125	250	500	1000	2000	4000
— R (dB)	25,0	25,6	33,3	43,3	54,0	63,5
— R (dB)	19,3	20,6	29,7	32,8	42,8	52,1

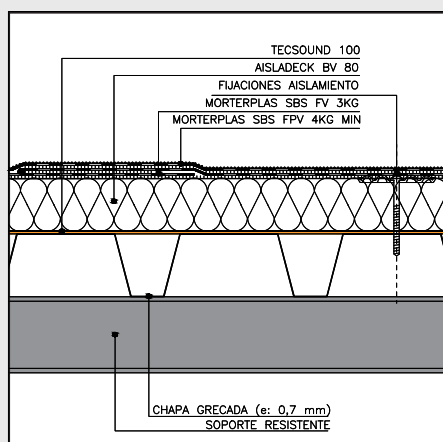
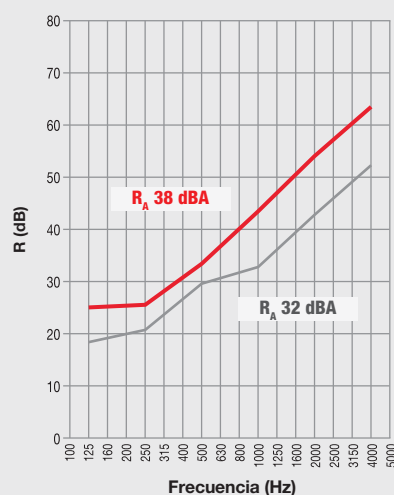
Sistema Tecsound® Deck

N-02-CM5.C

Aplicaciones: Sistema de aislamiento acústico **TECSOUND®** y térmico con panel de lana mineral de cubierta metálica con impermeabilización sintética, para grandes superficies, centros comerciales y pabellones deportivos. **TECSOUND® 100** actúa aportando masa al sistema y como elemento amortiguante de las vibraciones, incrementando así el aislamiento acústico a ruido aéreo de la cubierta y ofreciendo aislamiento acústico al ruido de lluvia. **TECSOUND®** puede actuar además como barrera de vapor.

– Obra de ref.: *02 Arena London (UK)*

N-02-CM5.C

R_A 43 dBA – L_{IA} 44 dB

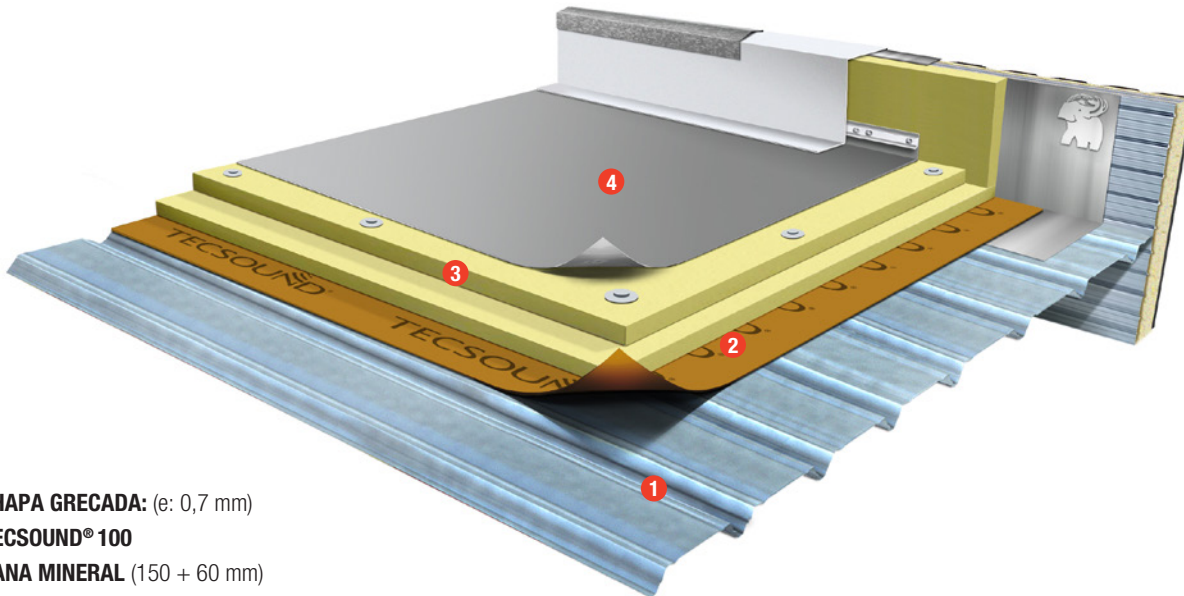

- 1. CHAPA GRECADA: (e: 0,7 mm)
- 2. TECSOUND® 100
- 3. LANA MINERAL (150 + 60 mm)
- 5. FLAGON SR / FLAGON EP/PR

DETALLE GENERAL



GRÁFICO DE NIVEL DE INTENSIDAD SONORA GENERADO POR LLUVIA



— SRL C/22801/T02 test 1

Frec. (Hz)	125	250	500	1000	2000	4000
Li (dB)	44,4	46,3	42,8	39,4	25,4	21,4

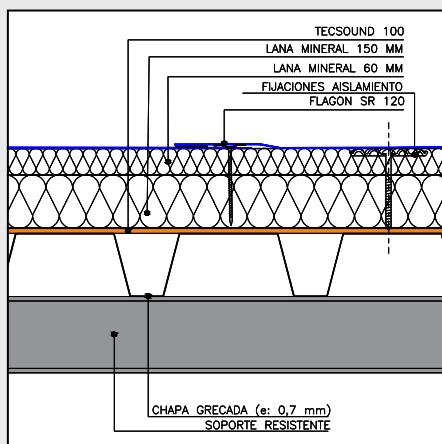
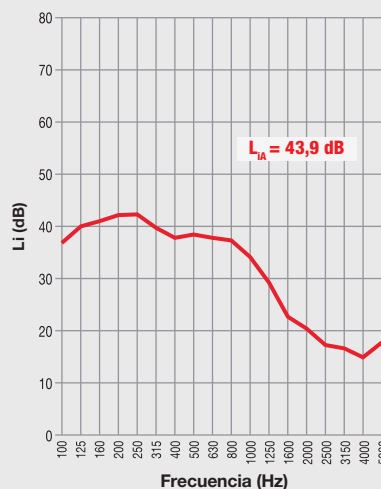
GRÁFICO COMPARATIVO DE AISLAMIENTO ACÚSTICO

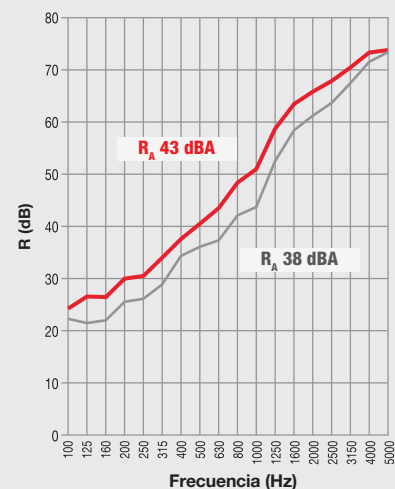

— SRL C/22801/T01 test 3

— SRL C/22801/T01 test 2 (sin Tecsound®)

Frec. (Hz)	125	250	500	1000	2000	4000
R (dB)	25,6	31,5	39,8	51	65,4	72,2
R (dB)	21,9	26,6	35,7	44,4	60,6	70,1

Sistema Tecsound® Deck

NT-02-CM2.B2

Aplicaciones: Sistema de aislamiento acústico **TECSOUND®** y térmico con panel de lana mineral de cubierta metálica con impermeabilización bituminosa, para grandes superficies, centros comerciales y pabellones deportivos. **TECSOUND® 100** actúa aportando masa al sistema y actuando a la vez como elemento amortiguante de las vibraciones, incrementando así el aislamiento acústico a ruido aéreo de la cubierta y ofreciendo aislamiento acústico al ruido de lluvia. **TECSOUND®** puede actuar además como barrera de vapor.

– *Obra de ref.: Ampliación Aeropuerto de Málaga*

NT-02-CM2.B2

R_A 43 dBA

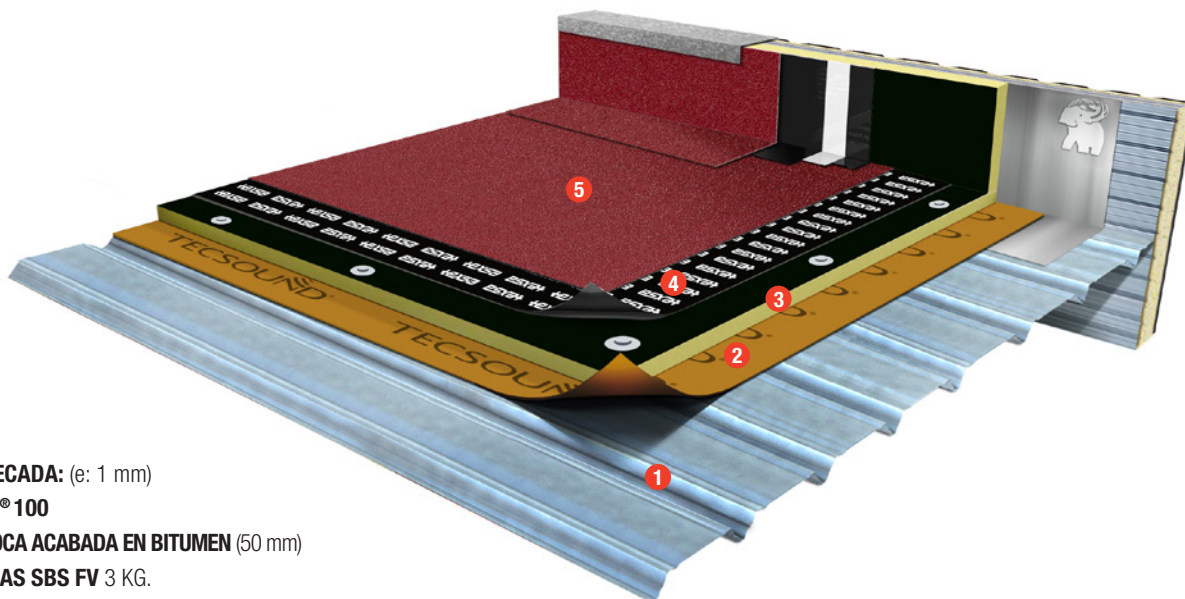

1. CHAPA GRECADA: (e: 1 mm)
2. TECSOUND® 100
3. LANA DE ROCA ACABADA EN BITUMEN (50 mm)
4. MORTERPLAS SBS FV 3 KG.
5. MORTERPLAS SBS FPV 4 KG. MIN.

DETALLE GENERAL



GRÁFICO COMPARATIVO DE AISLAMIENTO ACÚSTICO



- APPLUS (España) 07/32304816
- Estudi Acústic H. Arau (España) (sin Tecsound®)

Frec. (Hz)	125	250	500	1000	2000
— R (dB)	20	35,3	46,9	55,3	63,7
— R (dB)	13,6	31,8	42,4	44,8	51,5

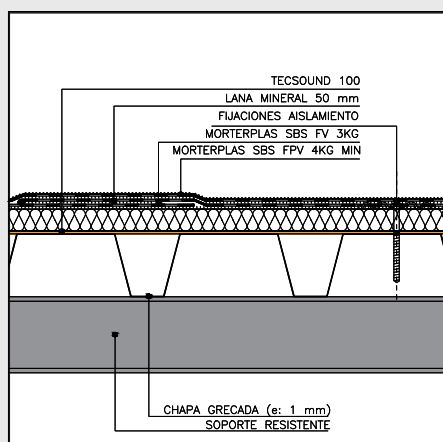
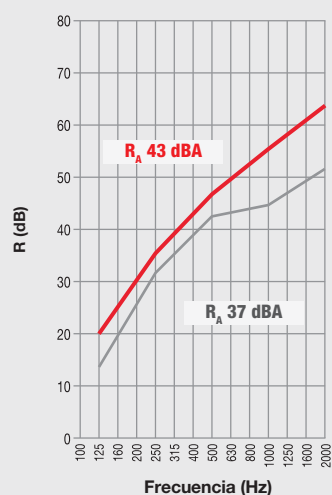
Sistema Tecsound® Deck

N-02-CM6.C

Aplicaciones: Sistema de aislamiento acústico **TECSOUND®** y térmico con panel de lana mineral de cubierta metálica con impermeabilización sintética, especialmente apto para escuelas, bibliotecas y edificios públicos. **TECSOUND® 50**, colocado en doble capa entre panel de lana mineral, permite crear un efecto resorte que mejora las prestaciones de aislamiento acústico de la cubierta, además de aportar masa al sistema y actuar como elemento amortiguante de las vibraciones, incrementando así el aislamiento acústico a ruido aéreo y aportando aislamiento acústico al ruido de lluvia, importante para no aumentar los niveles de ruido en el interior y asegurar así un correcto desarrollo de la actividad. **TECSOUND®** puede actuar además como barrera de vapor.

– Obra de ref.: *Palasport Olimpico: Torino (Italia)*

N-02-CM6.C

R_A 44 dBA – L_{IA} 40 dB

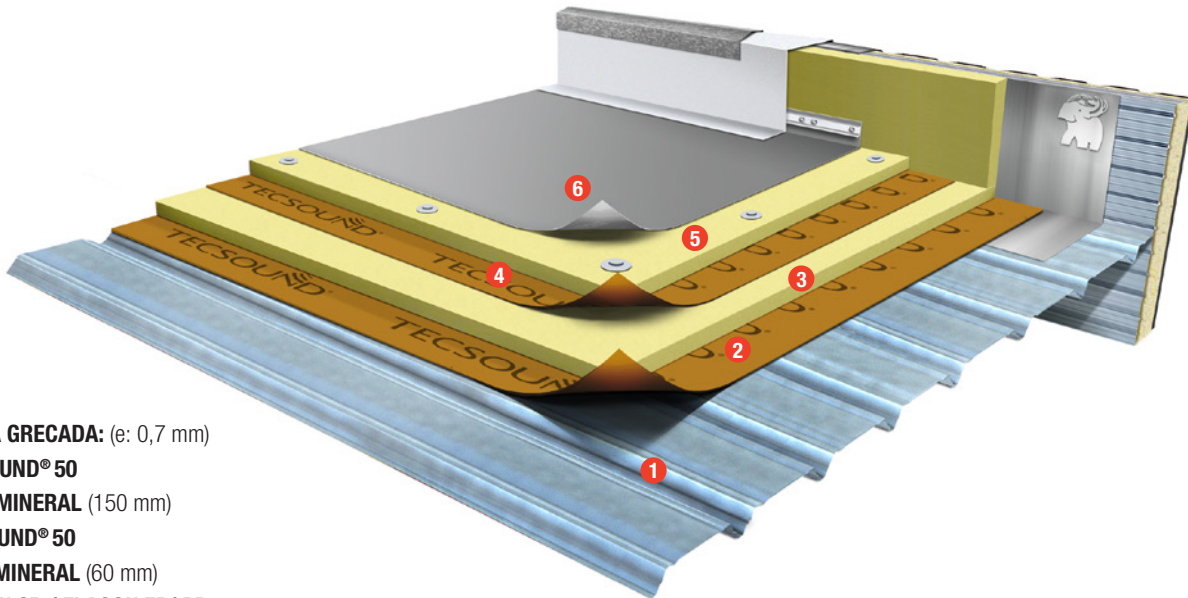

1. CHAPA GRECADA: (e: 0,7 mm)
2. TECSOUND® 50
3. LANA MINERAL (150 mm)
4. TECSOUND® 50
5. LANA MINERAL (60 mm)
6. FLAGON SR / FLAGON EP/ PR

DETALLE GENERAL



GRÁFICO DE NIVEL DE INTENSIDAD SONORA



— SRL C/22802/T02 test 3

Frec. (Hz)	125	250	500	1000	2000	4000
Li (dB)	41,2	43,2	40,6	32,6	20,8	18,3

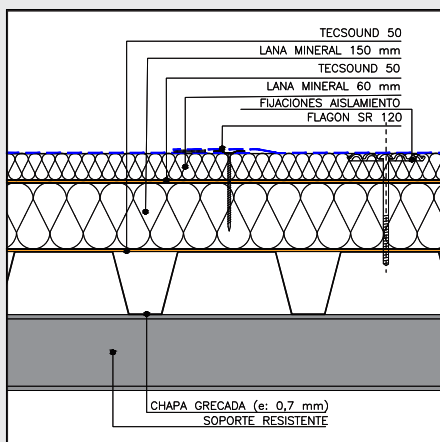
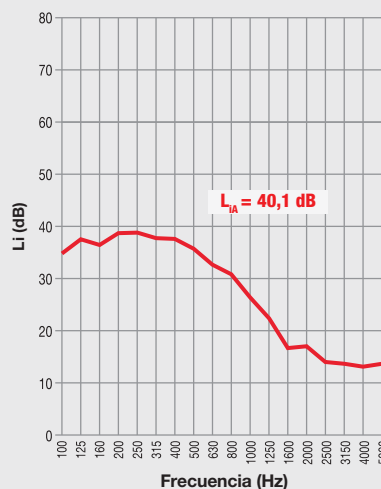
GRÁFICO COMPARATIVO DE AISLAMIENTO ACÚSTICO

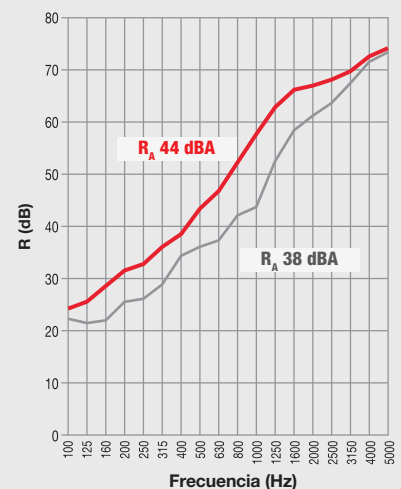

— SRL C/22801/T01 test 5

— SRL C/22801/T01 test 2 (sin Tecsound®)

Frec. (Hz)	125	250	500	1000	2000	4000
R (dB)	25,7	32,9	41,6	55,6	67	71,8
R (dB)	21,9	26,6	35,7	44,4	60,6	70,1

Sistema Tecsound® Deck

NT-02-CM7.0

Aplicaciones: Sistema de aislamiento acústico **TECSOUND®** y térmico con panel de lana mineral de cubierta metálica con acabado de bandeja de aluminio. Este sistema resulta adecuado para aeropuertos, recintos feriales, pabellones o recintos deportivos. La combinación de **TECSOUND® 70** con paneles de lana mineral y chapa perforada permite obtener un sistema con buenas prestaciones de aislamiento acústico a la vez que con absorción acústica para el acondicionamiento acústico interior. **TECSOUND®** actúa aportando masa al sistema y como elemento amortiguante de las vibraciones, incrementando así el aislamiento acústico a ruido aéreo de la cubierta y aportando aislamiento acústico al ruido de lluvia y vibraciones.

– Obra de ref.: *Pabellón Municipal de Fornells de la Selva*

NT-02-CM7.0

R_A 46 dBA

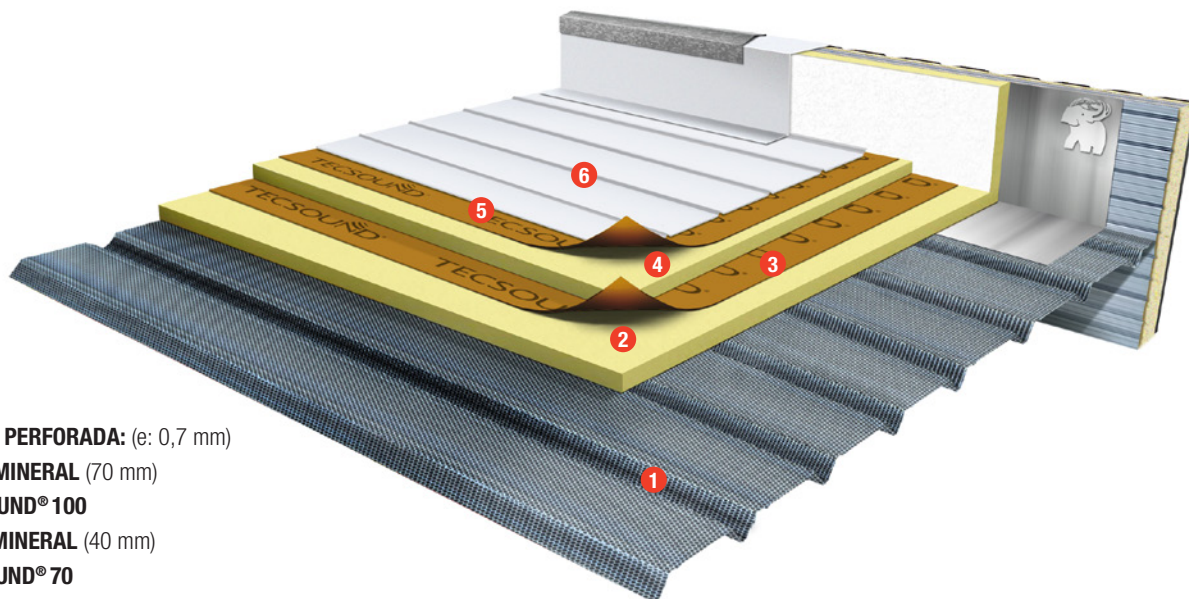

1. CHAPA PERFORADA: (e: 0,7 mm)
2. LANA MINERAL (70 mm)
3. TECSOUND® 100
4. LANA MINERAL (40 mm)
5. TECSOUND® 70
6. BANDEJA DE ALUMINIO

DETALLE GENERAL



GRÁFICO DE AISLAMIENTO ACÚSTICO



— Applus 0732304422

Frec. (Hz)	125	250	500	1000	2000	4000
R (dB)	23,8	39,6	46,7	56,9	68,7	75,4

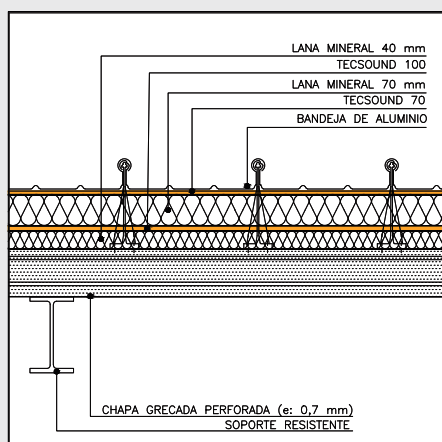
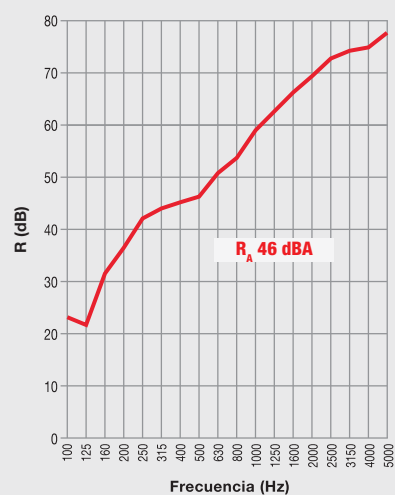
Sistema Tecsound® Deck

NT-02-CM4.0

Aplicaciones: Sistema de aislamiento acústico **TECSOUND®** especialmente apto para aeropuertos, estaciones de tren o recintos deportivos y de eventos. **TECSOUND® 100** actúa aportando masa al sistema y como elemento amortiguante de las vibraciones, incrementando así de forma significativa el aislamiento acústico a ruido aéreo de la cubierta y aportando aislamiento acústico al ruido de lluvia y vibraciones. Su elevada flexibilidad y adaptabilidad permiten su colocación en cubiertas de cualquiera de las geometrías tan utilizadas en este tipo de sistemas. **TECSOUND®** puede actuar además como barrera de vapor. El acabado mediante bandeja de aluminio aporta un acabado estético, duradero e impermeable.

– Obra de ref.: T1 Aeropuerto de Barcelona

N-02-CM4.0

R_A 53 dBA

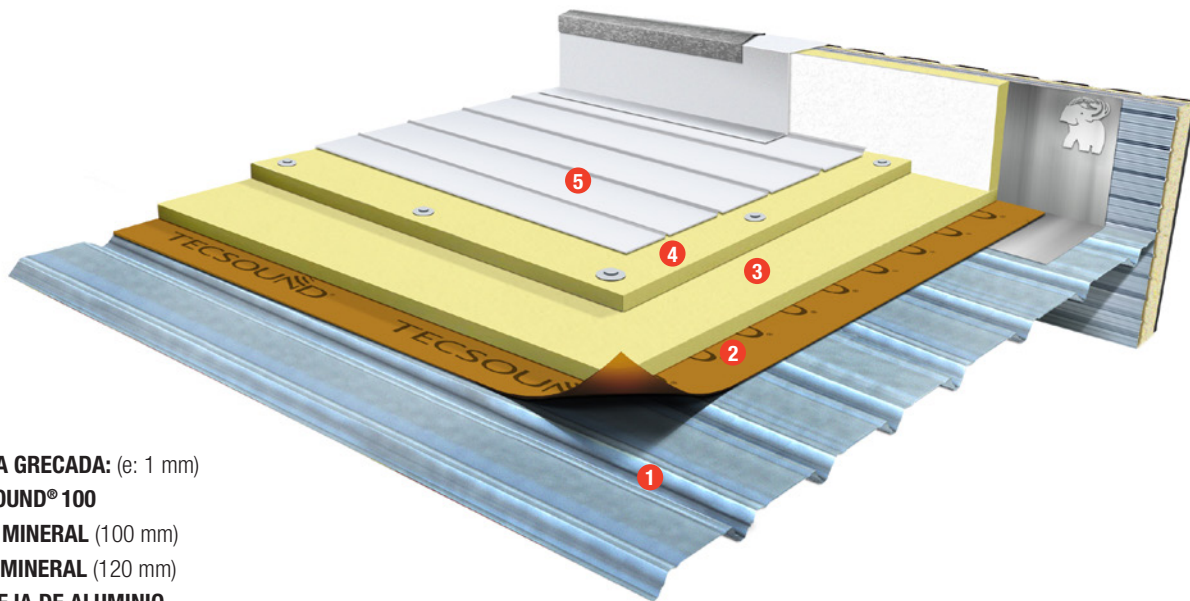

- 1. CHAPA GRECADA: (e: 1 mm)
- 2. TECSOUND® 100
- 3. LANA MINERAL (100 mm)
- 4. LANA MINERAL (120 mm)
- 5. BANDEJA DE ALUMINIO

DETALLE GENERAL



GRÁFICO DE AISLAMIENTO ACÚSTICO



— LABEIN (España) B0082-IN-CT104

Frec. (Hz)	125	250	500	1000	2000	4000
R (dB)	31,1	44,2	57,1	64,1	75,4	82,6

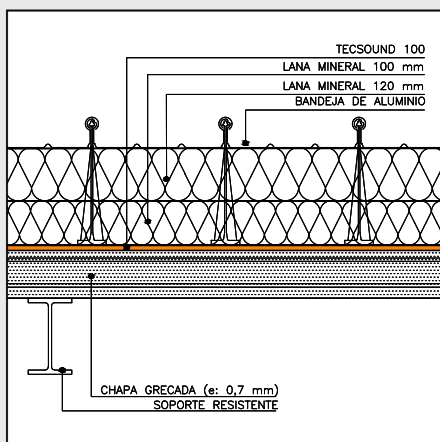
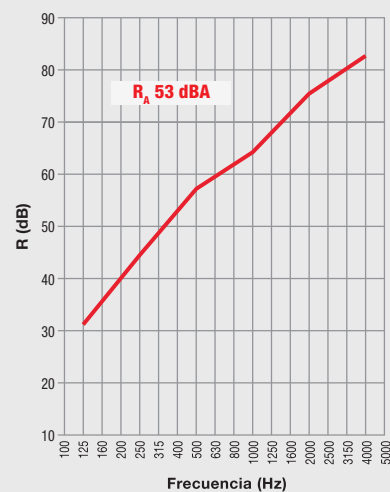
Sistema Tecsound® Deck

NT-02-CM8.B2

Aplicaciones: Sistema de aislamiento acústico **TECSOUND®** especialmente apto para palacios de congresos, auditorios o museos ubicados en zonas expuestas a tráfico urbano, ferroviario o aéreo. El acabado interior con bandeja metálica perforada con lana mineral otorga la absorción acústica necesaria para obtener un acondicionamiento acústico adecuado. La incorporación de **TECSOUND® 50** en el sistema permite obtener un buen aislamiento acústico a bajas frecuencias, mediante su aporte de masa y elasticidad al sistema.

– *Obra de ref.: Cité du Cinema París (Francia)*

NT-02-CM8.B2

R_A 54 dBA – α_{SABINE} 0,75

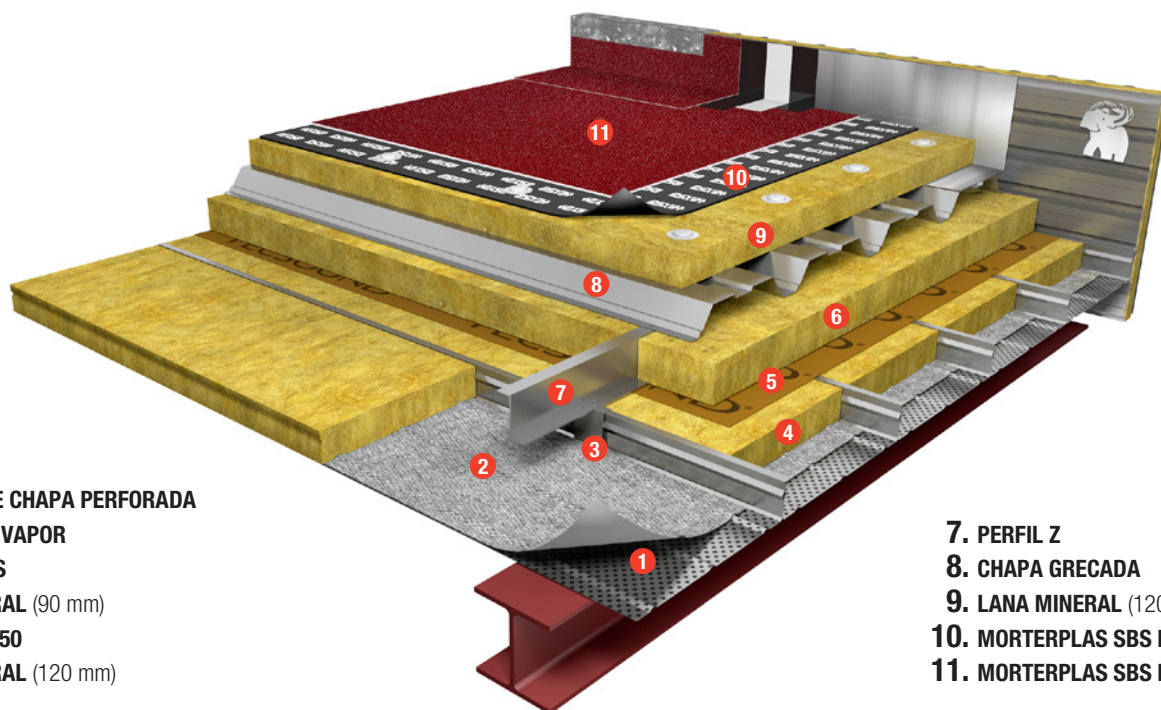

- 1. BANDEJA DE CHAPA PERFORADA
- 2. BARRERA D VAPOR
- 3. CABALLETES
- 4. LANA MINERAL (90 mm)
- 5. TECSOUND® 50
- 6. LANA MINERAL (120 mm)

- 7. PERFIL Z
- 8. CHAPA GRECADA
- 9. LANA MINERAL (120 mm)
- 10. MORTERPLAS SBS FM 3 KG.
- 11. MORTERPLAS SBS FPV 4 KG. MIN.

DETALLE GENERAL



GRÁFICO DE AISLAMIENTO ACÚSTICO



— Coeficiente de absorción acústica Alpha Sabine de la cubierta: 0,75

Frec. (Hz)	125	250	500	1000	2000	4000
R (dB)	32	45	59	64	75	83

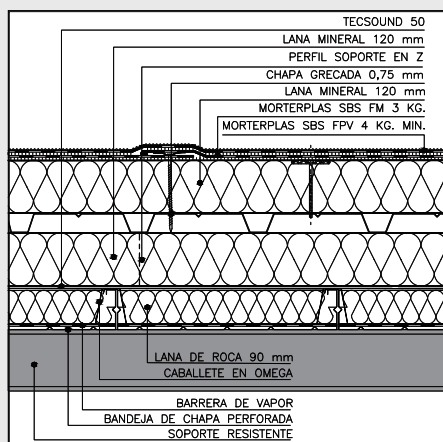
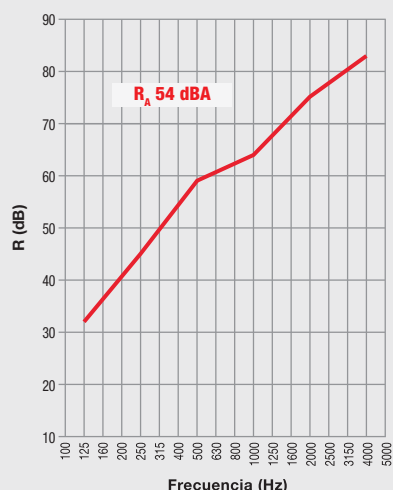
Sistema Tecsound® Deck

NT-02-CM9.B2

Aplicaciones: Sistema de aislamiento acústico especialmente apto para palacios de congresos, auditorios, recintos de espectáculos o museos, ubicados en zonas expuestas a elevados niveles de ruido de tráfico urbano, ferroviario o aéreo. El acabado interior con bandeja metálica perforada con lana mineral otorga la absorción acústica necesaria para obtener un acondicionamiento acústico adecuado. La incorporación de **TECSOUND®** en el sistema permite obtener un buen aislamiento acústico a bajas frecuencias, mediante su aporte de masa y elasticidad al sistema.

– *Obra de ref.: Ainterexpo May D Aint (Francia)*

NT-02-CM9.B2

R_A 53 dBA

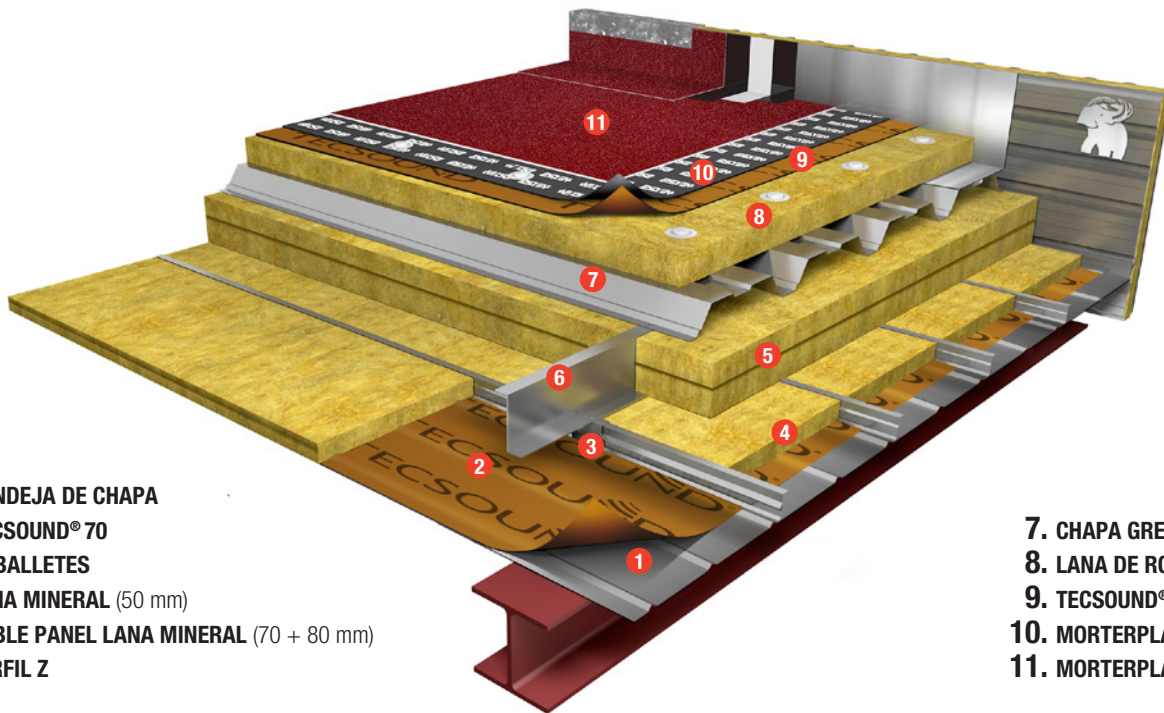

- 1. BANDEJA DE CHAPA
- 2. TECSOUND® 70
- 3. CABALLETES
- 4. LANA MINERAL (50 mm)
- 5. DOBLE PANEL LANA MINERAL (70 + 80 mm)
- 6. PERFIL Z

- 7. CHAPA GRECADA 1 mm
- 8. LANA DE ROCA 130 mm
- 9. TECSOUND® 70
- 10. MORTERPLAS SBS FM 3 KG.
- 11. MORTERPLAS SBS FPV 4 KG. MIN.

DETALLE GENERAL



GRÁFICO DE AISLAMIENTO ACÚSTICO



— FCBA 404/13/67/1

Frec. (Hz)	125	250	500	1000	2000	4000
R (dB)	42,6	52,4	57,2	59,4	69,3	78,1

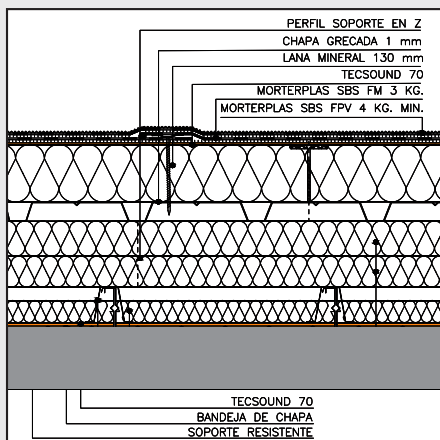
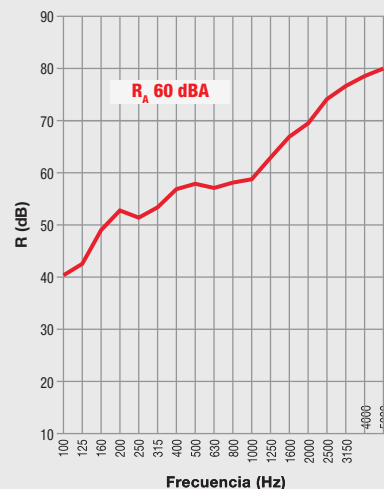
Tecsound® Deck



CARACTERÍSTICAS TÉCNICAS

ENSAYO	VALOR
Densidad (Kg/m ³)	2.000 ± 5%
Plegabilidad (UEAtc)	No rompe al doblar a -20 °C
Resistencia a la tracción (UNE 104-281/6.6)	≥ 150 x 150 N/50 mm.
Elongación (UNE 104-281/6.6)	≥ 200 x 200 %
Resistencia a la compresión	4,84 kg/cm ²
Factor de resistencia a la humedad (UNE-EN 1931:2001)	μ ≥ 4,15 · 10 ⁴
Reacción al fuego (SBI UNE-EN 13823:2002)	B s2 d0

GAMA TECSOUND® DECK

Producto	Kg/m ²	Espesor mm	Presentación
TECSOUND® 35	3,5	1,75	Rollos de 8 m x 1,22 m
TECSOUND® 50	5	2,5	Rollos de 6 m x 1,22 m
TECSOUND® 70	7	3,5	Rollos de 5 m x 1,22 m
TECSOUND® 100	10	5	Planchas de 1 x 1,20 m Rollos de 4 m x 1,20 m

TECSOUND® DECK PUESTA EN OBRA

Soporte: el soporte debe ser regular y libre de elementos punzantes que puedan dañar la lámina. Además debe estar limpio y seco.

Colocación de la lámina: se extenderá la lámina sobre el soporte desenrollando el rollo de forma progresiva. Se recomienda que el acabado de polipropileno quede por la parte superior para que actúe como protector de la lámina durante la ejecución. Si el soporte es la chapa grecada, desenrollar en el sentido perpendicular al nervio de la greca. Si el soporte es la placa de aislamiento u otra lámina, colocar a rompejuntas.

No es necesario fijar el producto al soporte. Una vez colocado, instalar la siguiente capa de material según instrucciones del fabricante.

Juntas: solapar 5 cm. tanto en sentido vertical como horizontal, sin necesidad de sellarlo. En caso que se requiera como barrera de vapor, se sellará la junta con adhesivo o aire caliente, o se colocará a testa sellando posteriormente la junta con la banda autoadhesiva Tecsound® S50 Band 50. Es importante que se revisen las juntas ya que pequeñas aberturas pueden reducir el nivel de aislamiento acústico que se desea alcanzar.

Rendimiento: 1 m² de lámina cubre aproximadamente 0,90 m² de superficie, incluyendo solapes.

Tecsound® Deck

Obras de Referencia



O2 Arena Pavillion Londres
– Arqt. Richard Rogers



Filarmónica de Szczecin (Polonia)
– Arqt. Studio: Barozzi Veiga



T1 Aeropuerto Barcelona
– Arqt. Ricardo Bofill



The Hydro Glasgow (Escocia)
– Arqt. Foster and Partners

- IKEA Tempe Sidney
- Palasport Olimpico Torino (Italia)
- Prime Minister Offices Brunei
- Rehabilitación Estación de Atocha
- Caja Mágica Madrid
- Technogym Village Cesena (Italia)
- Tarraco Arena Plaza
- Aeropuerto de Manila (Filipinas)
- Ampliación Aeropuerto de Palma de Mallorca
- Ampliación Aeropuerto de Málaga
- Ampliación Aeropuerto Gran Canaria
- Aeropuerto de Murcia
- Ampliación Aeropuerto de Vigo
- Aeropuerto de León
- Palacio de Congresos de Orán
- Nuevo Palacio de Congresos Sevilla
- Centro de Convenciones Port Aventura
- La Ciudad de la Cultura Santiago de Compostela
- Pabellón Municipal de Fornells de la Selva
- Cité du cinéma - Saint-Denis (Francia)
- Ainterexpo May D Aint (Francia)
- Teatro Campos Elíseos Bilbao



**El grupo SOPREMA
a vuestro servicio**

¿Queréis un interlocutor comercial?

Contactad con nuestro Servicio de Asistencia
al Cliente - Tel.: (+ 34) 93 635 14 00

**¿Tenéis consultas técnicas sobre la puesta en
obra de nuestros productos?**

Contactad con nuestro Servicio de Atención
Técnica - Tel.: (+ 34) 93 635 14 08

Toda la información disponible en nuestra
web

www.soprema.es

SOPREMA
GROUP

SOPREMA IBERIA, S.L.U.

C/ Ferro, 7 - Pol. Ind. Can Pelegrí
08755 Castellbisbal - Barcelona. Spain

www.soprema.es